

# Dell™ PowerVault™ 124T LTO-3 오토로더 사용 설명서

[서론](#)

[오토로더 설치](#)

[오토로더 작동](#)

[원격 관리 장치](#)

[전면 패널 관리](#)

[진단](#)

[문제 해결](#)



[기술 규격](#)

[도움말](#)

[Dell 연락처](#)

---

## 주, 참고, 주의

-  **주:** '주'는 시스템을 더 잘 활용하는데 도움이 되는 중요한 정보입니다.
-  **참고:** '참고'는 잠재적인 하드웨어의 손상이나 데이터의 손실을 나타내며 문제 예방법을 알려 줍니다.
-  **주의:** '주의'는 재산 손실, 부상 또는 사망할 우려가 있음을 알려 줍니다.

---

이 문서에 있는 정보는 예고 없이 변경될 수 있습니다.  
© 2005-2007 Dell Inc. All rights reserved.

Dell Inc.의 서면 동의가 없이는 어떤 식으로든 내용을 옮기는 것은 엄격하게 금지됩니다.

본 텍스트에서 사용된 상표: Dell, DELL 로고, PowerVault, Dimension, Inspiron, OptiPlex, Latitude, Dell Precision, PowerApp, PowerEdge, PowerConnect 및 DellNet은 Dell의 상표입니다. Microsoft, Windows, Windows NT 및 Windows Server는 Microsoft Corporation의 등록 상표입니다. DLTape은 Quantum Corporation의 등록 상표입니다. Adobe는 미국 및 그 외의 국가에서 Adobe Systems Incorporated의 등록 상표이거나 상표입니다. RedHat은 Red Hat, Inc.의 등록 상표이며, Mozilla와 Firefox는 Mozilla의 상표입니다.

이 문서에서는 기타 상표 및 상표 이름을 사용하여 해당 상표 또는 상표 이름의 소유권을 주장하는 실제 또는 그들의 제품을 언급할 수 있습니다. Dell은 자사 소유 이외의 기타 모든 등록 상표 및 상표 이름에 대한 어떠한 소유권도 없습니다.

---

최초 릴리스: 2005년 6월 15일  
개정: 2007년 2월

[목차 페이지로 돌아가기](#)

## 전면 패널 관리: Dell™ PowerVault™ 124T LTO-3 오토로더 사용 설명서

- [오토로더 구성](#)
- [SCSI 바코드 길이](#)
- [SCSI ID 설정](#)
- [보안 설정](#)
- [이더넷 설정](#)
- [메거진 설정](#)
- [시간 설정](#)
- [암호 설정](#)
- [바코드 리더](#)

---

Dell PowerVault 124T LTO-3 오토로더를 처음 켜면, 자동으로 시동 시 자체 테스트(POST)를 실행합니다. POST 중에는 왼쪽(녹색) LED가 깜박입니다. POST 후에는 왼쪽(녹색) 및 오른쪽(황색) LED가 교대로 번갈아 깜박입니다. 다음 중 하나를 수행하십시오:

- 1 오토로더가 아무 문제 없이 켜지면, 계속해서 오토로더 구성을 진행합니다("오토로더 구성" 참조).

 **주:** 구성을 변경하려면 전면 패널에서 여섯 자리 암호를 입력해야 합니다("암호 설정" 참조). 관리자를 위한 LCD 전면 패널 기본 암호는 000000입니다. 작동자를 위한 기본 암호는 111111입니다.

- 1 오토로더 전원이 성공적으로 켜지지 않으면, 다음을 확인하십시오:

- 전원 스위치가 켜져 있는지.
- 전원 케이블이 올바르게 끼워져 있는지.
- SCSI 버스가 중단되어 있는지.
- SCSI 케이블이 오토로더와 호스트 컴퓨터에 연결되어 있는지.
- 오토로더 LCD에 오류 코드가 나타나지 않는지.

직접 문제를 해결할 수 없으면, 서비스 센터로 연락하거나 [support.dell.com](http://support.dell.com)을 방문합니다.

오토로더의 전원을 처음 켜면, 인터넷 프로토콜(IP)주소 설정이 **192.168.20.128**로 고정됩니다. 동적 호스트 구성 프로토콜(DHCP)을 사용하여 IP 주소를 변경하려면, "[IP 주소 설정](#)"을 참조하십시오. DHCP를 사용할 때 IP 주소를 알아내려면, 이더넷 상태 정보를 확인합니다("이더넷 정보 보기" 참조).

---

## 오토로더 구성

오토로더를 구성하려면 전면 패널의 주 메뉴에서 시작합니다. 주 메뉴가 LCD에 표시되어 있지 않을 경우, **Enter**를 누릅니다.

오토로더의 전원을 처음 켜면, 기본값이 암호를 사용하지 않는 것으로 설정되어 있습니다. 그러나, 보안 옵션을 설정한 후에는 모든 구성 기능이 암호로 보호됩니다. 오토로더를 구성하려면 관리자 수준의 암호가 필요합니다.

전면 패널 메뉴에는 다음 옵션들이 있습니다:

상태	명령	구성	진단
오��로더	꺼내기	SCSI ID	오류 로그
상태	테이프(메일 슬롯)	이더넷	하드
버전	바코드 순	IP 설정	Tape Alert 로그
요소 상태	위치 순	DHCP	현재 테스트 종료
드라이브	소스 드라이브	고정 IP	피커 테스트
상태	오른쪽 매거진	서브넷 마스크 설정	매거진 테스트
버전	왼쪽 매거진	게이트웨이 설정	인벤토리 테스트
이더넷	삽입(메일 슬롯)	SNMP 서버 설정	랜덤 동작
	대상 드라이브	시간 서버 설정	랜덤 동작 로그
	대상 위치	속도 설정	
	이동	시간	
	인벤토리	시간대 설정	
	암호 입력	날짜/시간 설정	
	작동자	바코드 리더	
	관리자	BCR 활성화	
	로그아웃	BCR 비활성화	
	홈	SCSI 바코드	
		청소 테이프	
		자동 청소	
		매거진	
		양쪽	
		왼쪽	
		오른쪽	
		보안	
		보안	
		암호 설정	
		작동자	
		관리자	
		기본값 복원	

Dell PowerVault 124T LTO-3 오토로더를 구성하려면, 다음의 설정을 확인해야 합니다.

- 1 SCSI ID(들). 오토로더의 경우, 단일 SCSI ID가 있습니다.
- 1 매거진(들).
- 1 이더넷 IP 주소(DHCP를 사용하지 않을 경우).
- 1 SNMP 서버 IP 주소 - SNMP를 사용하는 경우에만 해당됨.
- 1 시간 서버 IP 주소(또는 수동으로 구성할 경우 시간대, 날짜, 시간 등) - 시간 서버가 사용되고 있는 경우에 한함.
- 1 제어 모드.
- 1 보안 옵션.

## SCSI ID 설정

서버나 워크스테이션에 부착된 각 SCSI 장치에는 고유한 SCSI ID가 있어야 합니다. PowerVault 124T 오토로더의 경우, SCSI ID가 하나 있어야 합니다.

SCSI ID를 설정하는 방법:

1. 주 메뉴가 표시되지 않을 경우, **Enter**를 누릅니다.
2. 주 메뉴에서 **Configuration(구성)**으로 이동하고 **Enter**를 누릅니다.
3. **Configuration(구성)** 하위 메뉴에서 **SCSI ID**로 이동하고 **Enter**를 누릅니다.
4. 원하는 숫자로 이동해 오토로더의 SCSI ID로 설정한 다음, **Enter**를 누릅니다. Cycle Power new SCSI ID(새 SCSI ID를 적용하려면 전원을 껐다 켜십시오.)가 LCD에 나타납니다.
5. 전원 패널의 전원 버튼을 누른 채 System Shutdown wait 60 sec(시스템 종료 60초간 대기)가 LCD에 나타날 때까지 기다립니다. Power Off(전원 꺼짐)이 LCD에 나타난 다음, 오토로더가 종료됩니다.
6. 전원 버튼을 다시 눌러 오토로더의 전원을 켭니다. 이제 새로운 SCSI ID가 적용됩니다.

## 이더넷 설정

이더넷은 오토로더가 네트워크에 접속하는데 사용되는 방식입니다. 이더넷 연결을 통해 사용자는 원격으로 네트워크 상에 있는 오토로더에 접속할 수 있습니다. 이더넷 연결을 사용하려면 다음 사항을 지정해야 합니다.

- 1 오토로더의 동적 또는 고정 IP 주소(필수)

- 1 서버넷 마스크(고정 IP에 필요)
- 1 IP 게이트웨이(선택)
- 1 SNMP(Simple Network Management Protocol)서버(선택)
- 1 시간 서버, 또는 시간 및 시간대 수동 설정(선택)

## IP 주소 설정

IP 주소는 네트워크에 부착된 해당 장치의 주소입니다. 각 장치는 고유한 IP 주소를 가지고 있어야 합니다. IP 주소는 마침표로 구분된 네 개의 숫자 세트 로 작성되며 0.0.0.0에서 255.255.255.255에 이르는 범위에 해당합니다.

IP 주소는 영구적으로 또는 동적으로 할당됩니다. 영구 또는 고정 주소는 장치가 네트워크에 연결될 때마다 동일한 상태를 유지합니다. 동적 주소는 장치가 네트워크 서버에 연결될 때마다 동적 호스트 구성 프로토콜(DHCP)을 사용해 변경될 수 있습니다.

동적 IP 주소를 설정하는 방법:

1. 기본 메뉴에서 **Configuration(구성)**으로 이동한 다음, **Enter**를 누릅니다.
2. **Configuration(구성)** 메뉴에서 **Ethernet(이더넷)**으로 이동한 다음, **Enter**를 누릅니다.
3. **Ethernet(이더넷)** 하위 메뉴에서 **Set IP(IP 설정)**으로 이동한 다음, **Enter**를 누릅니다.
4. **DHCP**로 이동한 다음, **Enter**를 누릅니다.

고정 IP 주소를 설정하는 방법:

1. 기본 메뉴에서 **Configuration(구성)**으로 이동한 다음, **Enter**를 누릅니다.
2. **Configuration(구성)** 메뉴에서 **Ethernet(이더넷)**으로 이동한 다음, **Enter**를 누릅니다.
3. **Ethernet(이더넷)** 하위 메뉴에서 **Set IP(IP 설정)**으로 이동한 다음, **Enter**를 누릅니다.
4. **Static IP(고정 IP)**로 이동한 다음, **Enter**를 누릅니다. 커서가 자동으로 첫 번째 숫자에 나타납니다.
5. IP 주소의 각 위치에서 위 아래 화살표를 사용해 각 숫자값을 변경합니다. **Enter**를 누르면 다음 숫자로 커서가 이동합니다.

IP 주소의 숫자를 전부 입력하면, **Enter to save(Enter를 눌러 저장)**이라는 메시지가 나옵니다.

 **주:** 실수로 입력한 부분이 있을 때는, **Escape**를 눌러 변경할 숫자로 되돌아갑니다.

6. **Enter**를 누릅니다. **Configuration(구성)** 하위 메뉴가 나타나고 이제 고정 IP가 적용됩니다. 오토로더를 재부팅할 필요는 없습니다.
7. **Escape** 또는 **Enter**를 눌러 이더넷 하위 메뉴로 돌아갑니다.

## 서브넷 마스크 설정

서브넷 마스크 작성은 IP 네트워크를 일련의 하위 그룹, 또는 하위 네트워크로 분할하는 방법으로 성능이나 보안을 개선하게 됩니다.

서브넷 마스크를 설정하는 방법:

1. 기본 메뉴에서 **Configuration(구성)**으로 이동한 다음, **Enter**를 누릅니다.
2. **Configuration(구성)** 메뉴에서 **Ethernet(이더넷)**으로 이동한 다음, **Enter**를 누릅니다.
3. **Ethernet(이더넷)** 하위 메뉴에서 **Set Subnet Mask(서브넷 마스크 설정)**으로 이동한 다음, **Enter**를 누릅니다.
4. 서브넷 마스크 주소의 각 위치에서 위 아래 화살표를 사용해 각 숫자값을 변경합니다. **Enter**를 누르면 다음 숫자로 커서가 이동합니다.

서브넷 마스크 주소의 모든 숫자로 커서 이동을 마치게 되면, 오토로더가 **Enter to save(Enter를 눌러 저장)** 메시지를 표시합니다.

 **주:** 실수로 입력한 부분이 있을 때는, **Escape**를 눌러 변경할 숫자로 되돌아갑니다.

5. **Enter**를 누릅니다. **New Subnet Mask xxx.xxxx.xxx.xxx(새 서브넷 마스크 xxx.xxx.xxx.xxx)**라고 LCD에 표시됩니다. 오토로더를 재부팅할 필요는 없습니다.
6. **Escape** 또는 **Enter**를 눌러 Ethernet(이더넷) 하위 메뉴로 돌아갑니다.

## IP 게이트웨이 설정

1. 기본 메뉴에서 **Configuration(구성)**으로 이동한 다음, **Enter**를 누릅니다.
2. **Configuration(구성)** 메뉴에서 **Ethernet(이더넷)**으로 이동한 다음, **Enter**를 누릅니다.
3. **Ethernet(이더넷)** 하위 메뉴에서 **Set Gateway(게이트웨이 설정)**으로 이동한 다음, **Enter**를 누릅니다. 커서가 자동으로 첫 번째 숫자에 나타납니다.

4. 게이트웨이 주소의 각 위치에서 위 아래 화살표를 사용해 각 숫자값을 변경합니다. **Enter**를 누르면 다음 숫자로 커서가 이동합니다.

게이트웨이 주소의 모든 숫자로 커서 이동을 마치게 되면, 오토로더가 **Enter to save(Enter를 눌러 저장)** 메시지를 표시합니다.

 **주:** 실수로 입력한 부분이 있을 때는, **Escape**를 눌러 변경할 숫자로 되돌아갑니다.

5. **Enter**를 누릅니다. **New Gateway is xxx.xxx.xxx.xxx(새 게이트웨이 xxx.xxx.xxx.xxx)**라고 LCD에 표시됩니다. 오토로더를 재부팅할 필요는 없습니다.
6. **Escape** 또는 **Enter**를 눌러 이더넷 하위 메뉴로 돌아갑니다.

## SNMP 서버 설정

SNMP 서버는 각 네트워크 장치(허브, 라우터, 브리지 등)에서 보고 활동을 처리함으로써 네트워크를 모니터링합니다. 서버는 이 정보를 사용해 각 장치에서 수집할 수 있는 것과 제어될 수 있는 것(고기, 커기 등)을 정의합니다.

 **주:** PV124T SNMP 에이전트는 MIB-II 변수 그룹만 지원합니다. MIB는 SNMP 호스트로 전송되는 전원 공급 정보(일반적으로 "콜드 스타트 트랩"이라고 부름) 기능을 제공합니다(구성 시). SNMP 서버 구성을 위해 내장 웹서버 사용자 인터페이스가 지원됩니다. 단, SNMP를 통한 데이터 정보 이용, 데이터 이벤트용 SNMP 트랩, SNMP를 통한 글로벌 데이터 상태 정보 이용, 로더를 데이터 장치로 분류하기 위해 SNMP를 통한 정보 이용 등 확장 SNMP 기능은 지원되지 않습니다.

SNMP 서버를 설정하는 방법:

1. 기본 메뉴에서 **Configuration(구성)**으로 이동한 다음, **Enter**를 누릅니다.
2. **Configuration(구성)** 메뉴에서 **Ethernet(이더넷)**으로 이동한 다음, **Enter**를 누릅니다.
3. **Ethernet(이더넷)** 하위 메뉴에서 **Set SNMP Server(SNMP 서버 설정)**으로 이동한 다음, **Enter**를 누릅니다. 커서가 자동으로 첫 번째 숫자에 나타납니다.
4. SNMP 서버 주소의 각 위치에서 위 아래 화살표를 사용해 각 숫자값을 변경합니다. **Enter**를 누르면 다음 숫자로 커서가 이동합니다.  
SNMP 서버 주소의 모든 숫자로 커서 이동을 마치게 되면, 오토로더가 **Enter to save(Enter를 눌러 저장)** 메시지를 표시합니다.  
 **주:** 실수로 입력한 부분이 있을 때는, **Escape**를 눌러 변경할 숫자로 되돌아갑니다.
5. **Enter**를 누릅니다. **New SNMP Server xxx.xxx.xxx.xxx(새 SNMP 서버 xxx.xxx.xxx.xxx)**라고 LCD에 표시됩니다. 오토로더를 재부팅할 필요는 없습니다.
6. **Escape** 또는 **Enter**를 눌러 이더넷 하위 메뉴로 돌아갑니다.

---

## 시간 설정

시스템 시간은 원격 관리 장치에 의해 표시되며 이벤트와 오류를 로그로 기록할 때 내부적으로 사용됩니다. 시스템 시간은 표준 시간 또는 전원을 켜 시간 중 하나가 됩니다. 표준 시간은 월/일/년 시간으로, Nov/21/2004 19:28와 같이 표시됩니다. 전원 공급 시간은 Power On Cycles(POC)(전원 공급 사이클)/Power On Hours(POH)(전원 공급 시간)입니다. 예를 들어, POC: 00121, POH: 00002:07:45라고 하면, 여기서 POC는 시스템이 제조된 이후에 부팅한 횟수, POH는 마지막 시스템 부팅 후의 시, 분, 초를 나타냅니다. 표준 시간을 알려주면, 표준 시간이 사용되고, 그렇지 않을 경우에는 전원 공급 시간이 사용됩니다.

PowerVault 124T 오토로더는 전원을 켤 때마다 재설정해야 합니다. 시간 서버가 구성되어 있으면 시간은 자동으로 재설정됩니다("시간 서버 설정" 참조).

## 시간 서버 설정

간이 네트워크 시간 프로토콜(SNTP)과 호환되는 시간 서버를 찾으면 정확한 날짜와 시간을 공급하는 서버에 오토로더를 연결할 수 있습니다. 오토로더는 자체 메모리의 시간 기록 정보에 이 정보를 사용합니다.

시간 서버를 설정하는 방법:

1. 기본 메뉴에서 **Configuration(구성)**으로 이동한 다음, **Enter**를 누릅니다.
2. **Configuration(구성)** 메뉴에서 **Ethernet(이더넷)**으로 이동한 다음, **Enter**를 누릅니다.
3. **Ethernet(이더넷)** 하위 메뉴에서 **Set Time Server(시간 서버 설정)**으로 이동한 다음, **Enter**를 누릅니다. 커서가 자동으로 첫 번째 숫자에 나타납니다.
4. 시간 서버 주소의 각 위치에서 위 아래 화살표를 사용해 각 숫자값을 변경합니다. **Enter**를 누르면 다음 숫자로 커서가 이동합니다.  
시간 서버 주소의 모든 숫자로 커서 이동을 마치게 되면, 오토로더가 **Enter to save(Enter를 눌러 저장)** 메시지를 표시합니다.

 **주:** 실수로 입력한 부분이 있을 때는, **Escape**를 눌러 변경할 숫자로 되돌아갑니다.

5. **Enter**를 누릅니다. **New Time Server xxx.xxx.xxx.xxx(새 시간 서버 xxx.xxx.xxx.xxx)**라고 LCD에 표시됩니다. 오토로더를 재부팅할 필요는 없습니다.
6. **Escape** 또는 **Enter**를 눌러 이더넷 하위 메뉴로 돌아갑니다.

시간대를 설정하는 방법:

1. 기본 메뉴에서 **Configuration(구성)**으로 이동한 다음, **Enter**를 누릅니다.

2. **Configuration(구성)** 메뉴에서 **Time(시간)**으로 이동한 다음, **Enter**를 누릅니다.
3. **Time(시간)** 하위 메뉴에서 **Set Timezone(시간대 설정)**으로 이동한 다음, **Enter**를 누릅니다. **Time Zone(시간대)** 화면이 나타나 시간을 설정할 수 있게 됩니다. 커서가 자동으로 첫 번째 숫자에 나타납니다.
4. 스크롤을 통해 사용자의 지역 시간과 그리니치 표준시(GMT)사이의 시차를 나타내는 숫자를 설정합니다.
5. 스크롤을 통해 사용자의 지역 시간과 GMT 사이의 분차를 나타내는 숫자를 설정한 다음, **Enter**를 누릅니다. 새로운 시간대가 설정됩니다.
6. 필요에 따라 **Escape** 또는 **Enter**를 눌러 기본 메뉴로 돌아갑니다.

날짜와 시간을 설정하는 방법:

1. 기본 메뉴에서 **Configuration(구성)**으로 이동한 다음, **Enter**를 누릅니다.
2. **Configuration(구성)** 메뉴에서 **Time(시간)**으로 이동한 다음, **Enter**를 누릅니다.
3. **Time(시간)** 하위 메뉴에서 **Set Date/Time(날짜/시간 설정)**으로 이동한 다음, **Enter**를 누릅니다. **Date/Time(날짜/시간)** 화면이 나타나 날짜와 시간을 설정할 수 있게 됩니다. 커서가 자동으로 첫 번째 숫자에 나타납니다.
4. 처음 네 자리 숫자는 현재 연도를 표시합니다. 연도의 각 위치에서 위 아래 화살표를 사용해 각 숫자값을 변경합니다. **Enter**를 누르면 다음 숫자로 커서가 이동합니다.
5. 다음 두 숫자는 현재 월을 표시합니다. 월의 각 위치에서 위 아래 화살표를 사용해 각 숫자값을 변경합니다. **Enter**를 누르면 다음 숫자로 커서가 이동합니다.
6. 다음 두 숫자는 현재 일을 표시합니다. 일의 각 위치에서 위 아래 화살표를 사용해 각 숫자값을 변경합니다. **Enter**를 누르면 다음 숫자로 커서가 이동합니다.
7. 다음 두 숫자는 현재 시간을 표시합니다. 시간의 각 위치에서 위 아래 화살표를 사용해 각 숫자값을 변경합니다. **Enter**를 누릅니다.
8. 마지막 두 숫자는 현재 분을 표시합니다. 분의 각 위치에서 위 아래 화살표를 사용해 각 숫자값을 변경합니다. **Enter**를 누르면 다음 숫자로 커서가 이동합니다.
9. **Enter**를 눌러 저장합니다.
10. 필요에 따라 **Escape**를 눌러 기본 메뉴로 돌아갑니다.

## 바코드 리더

작동자 제어판(OCP)에서 바코드 리더를 활성화하거나 비활성화할 수 있습니다. 바코드 리더를 비활성화하면 바코드 리더가 레이블 정보를 읽는 것을 방지할 수 있습니다. 바코드 레이블을 사용하지 않을 때 바코드를 비활성화하면 초기화 시간이 단축됩니다.

변경 내용이 적용되려면 전원을 껐다 켜거나(전원 패널 버튼 사용) 또는 오토로더를 재설정해야 합니다(웹 인터페이스의 Error Logs and Diagnostics(오류 로그 및 진단) 페이지에서 Autoloader Reset(오토로더 재설정) 명령 사용).

바코드 리더 설정을 변경하는 방법:

1. 기본 메뉴에서 **Configuration(구성)**으로 이동한 다음, **Enter**를 누릅니다.
2. **Configuration(구성)** 메뉴에서 **Barcode Reader(바코드 리더)**로 이동한 다음 **Enter**를 누릅니다.
3. **Barcode Enabled(바코드 활성화)** 또는 **Barcode Disabled(바코드 비활성화)** 앞에 체크 표시가 나타나 현재 설정을 표시합니다. 원하는 설정으로 이동한 다음, **Enter**를 누릅니다.
4. 메인 메뉴로 돌아가려면 **Esc**를 누릅니다.
5. 요청에 따라 오토로더의 전원을 껐다 켜니다 .

## SCSI 바코드 길이

SCSI 바코드 길이는 SCSI 읽기 요소 데이터로 반환될 최대 바코드 문자 수를 설정합니다. 웹 인터페이스 및 작동자 제어판(OCP)에 표시되는 바코드 정보는 이 설정의 영향을 받지 않습니다.

SCSI 바코드 길이를 0으로 설정하면 바코드 장림이 비활성화되어 전체 바코드가 SCSI 읽기 요소 데이터로 반환됩니다.

읽을 수 있는 바코드 문자 수(일반적으로 6 또는 9)가 제한되어 있는 다른 장치에서 이미 목록화된 미디어 풀이 있는 경우 이 설정이 특히 유용합니다. PV124T 설정을 이전의 하드웨어와 일치하도록 조정하면 사용자가 다른 장치에서 이미 사용되어 바코드 레이블이 부여된 모든 미디어를 다시 목록화할 필요가 없습니다.

SCSI 바코드 설정을 변경하는 방법:

1. 기본 메뉴에서 **Configuration(구성)**으로 이동한 다음, **Enter**를 누릅니다.
2. **Configuration(구성)** 메뉴에서 **SCSI Barcode(SCSI 바코드)**로 이동한 다음, **Enter**를 누릅니다.
3. 원하는 설정(0 - 15)으로 이동한 다음, **Enter**를 누릅니다.

- 메인 메뉴로 돌아가려면 **Esc**를 필요한 만큼 누릅니다. 이 변경으로 오토로더를 재설정할 필요는 없습니다.

---

## 매거진 설정

일부 경우, 매거진이 하나만 설정되어 있는데도 오토로더 소유자에게 2-매거진 오토로더에 해당하는 독립 소프트웨어 공급자(ISV)라이선스 수수료가 청구되는 일이 있었습니다. 이 문제는 ISV 소프트웨어가 구성된 매거진의 개수에 관계없이 오토로더를 2-매거진 장치로 등록하기 때문에 발생했습니다. 사용자는 오토로더의 매거진 개수를 설정하는 기능을 이용할 수 있습니다. 기본 설정은 **Left(왼쪽)**입니다.

매거진 개수를 설정하는 방법:

- 기본 메뉴에서 **Configuration(구성)**으로 이동한 다음, **Enter**를 누릅니다.
- Configuration(구성)** 메뉴에서 **Magazines(매거진)**으로 이동한 다음, **Enter**를 누릅니다.
- Magazines(매거진)** 메뉴에서 **Right(오른쪽)**, **Left(왼쪽)** 또는 **Both(양쪽)** 중 하나를 선택해 오토로더에 설치된 매거진을 표시합니다.

 **주:** 옵션 목록의 오른쪽 매거진이 장착된 경우에는 반드시 기본 설정을 재구성해야 합니다. 추가적인 미디어 위치를 지원하려면 호스트 백업 소프트웨어도 구성을 변경하는 것이 필요할 수 있습니다.

---

## 보안 설정

오토로더의 작동 기능을 암호로 보호해 전면 패널에 보안 기능을 추가할 수 있습니다. 보안 설정은 전면 패널 작동 기능만 보호합니다. 기본 설정은 **Off(꺼짐)**으로, 암호가 필요하지 않은 상태입니다. 그러나, 보안 옵션을 활성화하면 기능 작동시 사용자는 반드시 암호를 입력해야 합니다.

### 보안 옵션

오토로더의 전원을 처음 켜면, 보안 옵션이 **Off(꺼짐)**으로 설정되어 있습니다. 다음 절차를 사용해 보안 옵션을 활성화합니다. 암호를 설정하려면 관리자 수준의 암호가 있어야 합니다.

보안 옵션을 설정하는 방법:

- 기본 메뉴에서 **Configuration(구성)**으로 이동한 다음, **Enter**를 누릅니다.
- Configuration(구성)** 메뉴에서 **Security(보안)**으로 이동합니다. 체크 표시가 단어 앞에 나타나면 보안 옵션이 **On(켜짐)** 상태입니다. 확인 표시가 나타나지 않으면, 보안 옵션이 **Off(꺼짐)** 상태입니다.
- Enter**를 누릅니다. 관리자로 로그인하지 않은 경우, **Enter**를 다시 눌러 로그인합니다.
- 옵션을 변경하려면, **Enter**를 누릅니다. 예를 들어, 보안 옵션이 **On(켜짐)**으로 설정되어 있었다면, 이제 **Off(꺼짐)**으로 설정되고 확인 표시가 없어집니다.

---

## 암호 설정

오토로더의 많은 작동 기능들이 암호로 보호되어 데이터 무결성이 보장됩니다. 사용자는 관리자 수준과 작동자 수준의 암호를 설정할 수 있습니다. 작동자 수준의 사용자는 **Commands(명령)** 및 **Status(상태)** 메뉴의 접근 권한을 갖습니다. 관리자 수준의 사용자는 모든 기능의 접근 권한을 갖습니다.

암호를 설정하는 방법:

- 기본 메뉴에서 **Configuration(구성)**으로 이동한 다음, **Enter**를 누릅니다.
- Configuration(구성)** 메뉴에서 **Set Password(암호 설정)**으로 이동한 다음, **Enter**를 누릅니다.
- 작동자 수준의 암호를 설정하려면 **Operator(작동자)**로 이동합니다. 관리자 수준의 암호를 설정하려면 **Administrator(관리자)**로 이동합니다.
- Enter**를 누릅니다. 관리자로 로그인하지 않은 경우, **Enter**를 다시 눌러 로그인합니다.
- 텍스트 상자에서 암호의 첫번째 문자로 이동합니다. 커서가 자동으로 암호의 첫번째 숫자에 나타납니다.
- 암호의 각 위치에서 위 아래 화살표를 사용해 각 숫자값을 변경합니다. **Enter**를 누르면 다음 숫자로 커서가 이동합니다.  
 **주:** 실수로 입력한 부분이 있을 때는, **Escape**를 눌러 변경할 숫자로 되돌아갑니다.
- 6자리 숫자를 입력하고 나면, 오토로더에 **Submit Password(암호 제출)**이라는 메시지가 표시됩니다.
- Enter**를 눌러 암호를 제출합니다. **Password Successfully changed(암호 변경 성공)**이 LCD에 나타납니다.
- Enter**를 누릅니다. 작동자 및 관리자 옵션이 다시 나타납니다. 다른 암호를 입력하거나 필요에 따라 **Escape** 또는 **Enter**를 눌러 주 메뉴로 돌아갑니다.

### 잊어버린 암호 찾기

관리자 수준 암호를 잊어버린 경우, 오토로더의 기능에 접근해 새로운 암호를 입력할 수 없습니다. 이 경우, [support.dell.com](http://support.dell.com)으로 전화해야 합니다. 전화할 때 오토로더를 이더넷에 연결하고 원격 관리 장치를 열어 놓으십시오.

 주: 원격 관리 장치에서 전면 패널 암호를 출고시 기본 설정으로 재설정할 수 있습니다. 하지만, 원격 관리 장치 암호를 잊어 버렸으면, [support.dell.com](http://support.dell.com)으로 연락해야 합니다. [support.dell.com](http://support.dell.com)으로 연락해야 하는 경우, 호스트 컴퓨터를 켜고 원격 관리 장치를 온라인으로 연결해야 합니다. 주 화면에서 **Configuration(구성)**을 클릭합니다. **Enter Network Password(네트워크 암호)** 또는 **User name(사용자 이름)** 입력 화면이 나타납니다. 암호를 알아 내어 재설정하려면 고객 지원 담당자들에게 별표 사이에 있는 숫자를 알려주어야 합니다. 이것은 사용자의 "영역 번호"입니다.

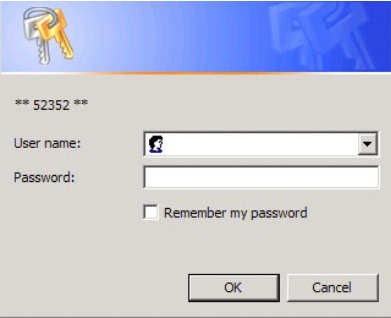

The image shows a login dialog box with a blue header containing a key icon. Below the header, the text "\*\*\* 52352 \*\*\*" is displayed. There are two input fields: "User name:" with a dropdown arrow and a small key icon, and "Password:" with a standard text box. Below the password field is a checkbox labeled "Remember my password". At the bottom, there are two buttons: "OK" and "Cancel".

---

[목록 페이지로 돌아가기](#)



## Dell 연락처: Dell™ PowerVault™ 124T LTO-3 오토로더 사용 설명서

### Dell 연락처

인터넷 및 전화를 통해 Dell로 문의하실 수 있습니다.

- 1 웹을 통해 지원을 받으시려면 [support.dell.com](http://support.dell.com)을 방문하십시오.
- 1 웹을 통한 전세계 지원의 경우, 페이지 하단의 **Choose A Country/Region (국가/지역 선택)** 메뉴를 사용하거나 다음 표의 웹 주소를 참조하십시오.
- 1 이메일을 통한 지원은 다음 표의 이메일 주소를 참조하십시오.

 **주:** 수신자 부담 전화는 전화 번호가 나열된 국가 내에서만 사용할 수 있습니다.

- 1 전화로 지원을 받으시려면 다음 표의 전화번호 및 지역 번호를 사용하십시오. 어느 지역 번호를 사용해야 하는지 잘 모르면, 해당 지역 통신 회사 또는 국제 통신 회사에 문의합니다.

 **주:** 제공된 연락처 정보는 본 문서의 인쇄 당시에는 정확한 것이며 변경될 수도 있습니다.

국가 (도시) 국제 액세스 코드 국가 코드 도시 코드	서비스 유형	지역 번호, 전화 번호 및 수신자 요금 부담 전화 웹 및 이메일 주소
영국	온라인 지원	<a href="http://www.dell.com/ai">www.dell.com/ai</a>
	이메일 주소	<a href="mailto:la-techsupport@dell.com">la-techsupport@dell.com</a>
	기술 지원부, 고객 서비스 및 영업	수신자 부담: 800-335-0031
엔티가 바부다	온라인 지원	<a href="http://www.dell.com/ag">www.dell.com/ag</a>
		<a href="mailto:la-techsupport@dell.com">la-techsupport@dell.com</a>
	기술 지원부, 고객 서비스 및 영업	1-800-805-5924
아오먼 국가 코드: 853	기술 지원	수신자 부담: 0800-105
	고객 서비스 (중국 사면)	34 160 910
	일반 영업 (중국 사면)	29 693 115
아르헨티나 (부에노스 아이레스) 국제 액세스 코드: 00 국가 코드: 54 도시 코드: 11	온라인 지원	<a href="http://www.dell.com/ar">www.dell.com/ar</a>
	데스크톱 및 휴대용 컴퓨터용 이메일	<a href="mailto:la-techsupport@dell.com">la-techsupport@dell.com</a>
	서버 및 EMC® 스토리지 제품용 이메일	<a href="mailto:la_enterprise@dell.com">la_enterprise@dell.com</a>
	고객 서비스	수신자 요금 부담 번호: 0-800-444-0730
	기술 지원부 — Dell PowerApp™, Dell PowerEdge™, Dell PowerConnect™ 및 Dell PowerVault™	수신자 요금 부담 전화: 0-800-222-0154
	기술 지원 서비스	수신자 요금 부담 번호: 0-800-444-0724
아루바	온라인 지원	<a href="http://www.dell.com/aw">www.dell.com/aw</a>
		<a href="mailto:la-techsupport@dell.com">la-techsupport@dell.com</a>
	기술 지원부, 고객 서비스 및 영업	수신자 부담: 800-1578
호주 (시드니) 국제 액세스 코드: 0011 국가 코드: 61 도시 코드: 2	온라인 지원	<a href="http://support.ap.dell.com">support.ap.dell.com</a>
		<a href="http://support.ap.dell.com/contactus">support.ap.dell.com/contactus</a>
	<b>기술 지원</b>	
	가정 및 홈 오피스	수신자 부담: 1300-655-533
	중기업 및 대기업	수신자 부담: 1800-633-559
	소기업, 교육 기관, 지방 정부	수신자 부담: 1800-060-889
오스트리아 (비엔나) 국제 액세스 코드: 900 국가 코드: 43 도시 코드: 1	고객 서비스	수신자 부담: 1300-662-196
	온라인 지원	<a href="http://support.euro.dell.com">support.euro.dell.com</a>
		<a href="mailto:tech_support_central_europe@dell.com">tech_support_central_europe@dell.com</a>
	가정/소기업 영업	08 20 24 05 30 00
	가정 및 소기업 팩스	08 20 24 05 30 49
	가정/소기업 고객 서비스	08 20 24 05 30 14
	가정/소기업 지원	08 20 24 05 30 17
	우대 고객/법인 고객 서비스	08 20 24 05 30 16
	우대 고객/법인 지원	08 20 24 05 30 17
교환	08 20 24 05 30 00	

바하마	온라인 지원	www.dell.com/bs	
		la-techsupport@dell.com	
	기술 지원부, 고객 서비스 및 영업	수신자 요금 부담 전화: 1-866-874-3038	
바베이도스	온라인 지원	www.dell.com/bb	
		la-techsupport@dell.com	
	기술 지원부, 고객 서비스 및 영업	수신자 요금 부담 전화: 1-800-534-3142	
벨기에 (브뤼셀)	온라인 지원	support.euro.dell.com	
	일반 지원	02 481 92 88	
	국제 액세스 코드: 00	일반 지원 팩스	02 481 92 95
	국가 코드: 32	고객 서비스	02 713 15 65
	도시 코드: 2	기업 영업	02 481 91 00
		팩스	02 481 92 99
		교환	02 481 91 00
버뮤다	온라인 지원	www.dell.com/bm	
		la-techsupport@dell.com	
	기술 지원부, 고객 서비스 및 영업	1-877-890-0751	
볼리비아	온라인 지원	www.dell.com/bo	
		la-techsupport@dell.com	
	기술 지원부, 고객 서비스 및 영업	수신자 부담: 800-10-0238	
브라질	온라인 지원	www.dell.com/br	
	국제 액세스 코드: 00	BR_TechSupport@dell.com	
	국가 코드: 55	고객 서비스 및 기술 지원부	0800 970 3355
		기술 지원부 팩스	51 2104 5470
	도시 코드: 51	고객 서비스 팩스	51 2104 5480
		영업	0800 970 3390
영국령 버진 제도	기술 지원부, 고객 서비스 및 영업	수신자 요금 부담 전화: 1-866-278-6820	
브루나이	기술 지원부 (말레이시아 패닝)	604 633 4966	
	국가 코드: 673	고객 서비스 (말레이시아 패닝)	604 633 3101 또는 수신자 요금 부담 전화: 801 1012
		거래 영업 (말레이시아 패닝)	604 633 3101 또는 수신자 요금 부담 전화: 801 1012
캐나다 (온타리오 노스욕)	온라인 주문 상태	www.dell.ca/ostatus	
	온라인 지원	support.ca.dell.com	
	국제 액세스 코드: 011	AutoTech (자동 하드웨어 및 보증 지원)	수신자 부담: 1-800-247-9362
	<b>고객 서비스</b>		
	가정/홈 오피스	수신자 요금 부담 전화: 1-800-847-4096	
	소기업	수신자 요금 부담 전화: 1-800-906-3355	
	중/대기업, 정부, 교육 기관	수신자 요금 부담 전화: 1-800-387-5757	
	<b>하드웨어 보증 전화 지원</b>		
	가정/홈 오피스용 컴퓨터	수신자 요금 부담 전화: 1-800-847-4096	
	소/중/대기업, 정부용 컴퓨터	수신자 요금 부담 전화: 1-800-387-5757	
	프린터, 프로젝터, 텔레비전, 핸드헬드, 디지털 주크박스 및 무선	1-877-335-5767	
	<b>영업</b>		
	가정 및 홈 오피스 영업	수신자 요금 부담 전화: 1-800-999-3355	
	소기업	수신자 부담: 1-800-387-5752	
중/대기업, 정부	수신자 요금 부담 전화: 1-800-387-5755		
수리 부품 및 확대 서비스	1-866-440-3355		
케이맨 제도	온라인 지원	la-techsupport@dell.com	
		1-877-262-5415	
	기술 지원부, 고객 서비스 및 영업		
칠레 (산티아고)	온라인 지원	www.dell.com/cl	
	국가 코드: 56	la-techsupport@dell.com	
	도시 코드: 2	영업 및 고객 지원	수신자 부담: 1230-020-3397
			또는 800-20-1385
중국 (샤먼)	온라인 지원	support.dell.com.cn	
	국가 코드: 86	기술 지원부 이메일	support.dell.com.cn/email
		고객 서비스 이메일	customer_cn@dell.com
	도시 코드: 592	기술 지원부 팩스	592 818 1350
		기술 지원부 — Dell™ Dimension™ 및 Dell Inspiron™	수신자 부담: 800 858 2969

	기술 지원부 — Dell OptiPlex™, Dell Latitude™ 및 Dell Precision™	수신자 부담: 800 858 0950
	기술 지원부 — 서버 및 스토리지	수신자 부담: 800 858 0960
	기술 지원부 — 프로젝터, PDA, 스위치, 라우터 등	수신자 부담: 800 858 2920
	기술 지원부 — 프린터	수신자 요금 부담 전화: 800 858 2311
	고객 서비스	수신자 요금 부담 전화: 800 858 2060
	고객 서비스 팩스	592 818 1308
	가정 및 소기업	수신자 요금 부담 전화: 800 858 2222
	우대 고객과	수신자 요금 부담 전화: 800 858 2557
	대기업 고객 GCP	수신자 요금 부담 전화: 800 858 2055
	대기업 고객 주요 고객	수신자 요금 부담 전화: 800 858 2628
	대기업 고객 북부	수신자 요금 부담 전화: 800 858 2999
	대기업 고객 북부 정부 관청 및 교육 기관	수신자 요금 부담 전화: 800 858 2955
	대기업 고객 동부	수신자 요금 부담 전화: 800 858 2020
	대기업 고객 동부 정부 관청 및 교육 기관	수신자 요금 부담 전화: 800 858 2669
	대기업 고객 대기열 팀	수신자 요금 부담 전화: 800 858 2572
	대기업 고객 남부	수신자 요금 부담 전화: 800 858 2355
	대기업 고객 서부	수신자 요금 부담 전화: 800 858 2811
	대기업 고객 예비 부품	수신자 요금 부담 전화: 800 858 2621
콜롬비아	온라인 지원	www.dell.com/co
		la-techsupport@dell.com
	기술 지원부, 고객 서비스 및 영업	01-800-915-4755
코스타리카	온라인 지원	www.dell.com/cr
		la-techsupport@dell.com
	기술 지원부, 고객 서비스 및 영업	0800-012-0231
체코 공화국 (프라하) 국제 액세스 코드: 00 국가 코드: 420	온라인 지원	support.euro.dell.com
		czech_dell@dell.com
	기술 지원	22537 2727
	고객 서비스	22537 2707
	팩스	22537 2714
	기술 지원부 팩스	22537 2728
덴마크 (코펜하겐) 국제 액세스 코드: 00 국가 코드: 45	교환	22537 2711
	온라인 지원	support.euro.dell.com
	기술 지원	7023 0182
	고객 서비스 — 관계형	7023 0184
	가정/소기업 고객 서비스	3287 5505
	교환 — 관계형	3287 1200
	교환 팩스 — 관계형	3287 1201
	교환 — 가정/소기업	3287 5000
교환 팩스 — 가정/소기업	3287 5001	
도미니카	온라인 지원	www.dell.com/dm
		la-techsupport@dell.com
	기술 지원부, 고객 서비스 및 영업	수신자 요금 부담 번호: 1-866-278-6821
도미니카 공화국	온라인 지원	www.dell.com/do
		la-techsupport@dell.com
	기술 지원부, 고객 서비스 및 영업	1-800-156-1588
에콰도르	온라인 지원	www.dell.com/ec
		la-techsupport@dell.com
	기술 지원부, 고객 서비스, 영업 (키토에서 전화 시)	수신자 요금 부담 전화: 999-119-877-655-3355
	기술 지원부, 고객 서비스, 영업 (과야퀸에서 전화 시)	수신자 요금 부담 전화: 1800-999-119-877-655-3355
엘살바도르	온라인 지원	www.dell.com/sv
		la-techsupport@dell.com
	기술 지원부, 고객 서비스 및 영업	800-6132
핀란드 (헬싱키) 국제 액세스 코드: 990 국가 코드: 358	온라인 지원	support.euro.dell.com
		fi_support@dell.com
	기술 지원	0207 533 555
	고객 서비스	0207 533 538

도시 코드: 9	교환	0207 533 533
	팩스	0207 533 530
	영업 (직원 수 500명 미만)	0207 533 540
	영업 (직원 수 500명 이상)	0207 533 533
프랑스 (파리) (몽펠리에) 국제 액세스 코드: 00 국가 코드: 33 도시 코드: (1) (4)	온라인 지원	support.euro.dell.com
	가정 및 소기업	
	기술 지원	0825 387 270
	고객 서비스	0825 823 833
	교환	0825 004 700
	교환 (국제 전화)	04 99 75 40 00
	영업	0825 004 700
	팩스	0825 004 701
	팩스 (국제)	04 99 75 40 01
	기업	
	기술 지원	0825 004 719
	고객 서비스	0825 338 339
	교환	01 55 94 71 00
	영업	01 55 94 71 00
	팩스	01 55 94 71 01
	독일 (프랑크푸르트) 국제 액세스 코드: 00 국가 코드: 49 도시 코드: 69	온라인 지원
		tech_support_central_europe@dell.com
기술 지원		069 9792-7200
가정/소기업 고객 서비스		0180-5-224400
전구역 고객 서비스		069 9792-7320
우대 고객 서비스		069 9792-7320
대규모 고객 서비스		069 9792-7320
공공 기관 고객 서비스		069 9792-7320
교환		069 9792-7000
그리스 국제 액세스 코드: 00 국가 코드: 30	온라인 지원	support.euro.dell.com
	기술 지원	00800-44 14 95 18
	우량 서비스 기술 지원부	00800-44 14 00 83
	교환	2108129810
	우량 서비스 교환	2108129811
	영업	2108129800
	팩스	2108129812
그레나다	온라인 지원	www.dell.com/gd
		la-techsupport@dell.com
	기술 지원부, 고객 서비스 및 영업	수신자 요금 부담 전화: 1-866-540-3355
과테말라	온라인 지원	www.dell.com/gt
		la-techsupport@dell.com
	기술 지원부, 고객 서비스 및 영업	1-800-999-0136
가이아나	온라인 지원	la-techsupport@dell.com
	기술 지원부, 고객 서비스 및 영업	수신자 요금 부담 전화: 1-877-270-4609
홍콩 국제 액세스 코드: 001 국가 코드: 852	온라인 지원	support.ap.dell.com
		support.dell.com.cn/email
	기술 지원부 — Dimension 및 Inspiron	00852-2969 3188
	기술 지원부 — Dell Precision, OptiPlex 및 Latitude	00852-2969 3191
	기술 지원부 — 서버 및 스토리지	00852-2969 3196
	기술 지원부 — 프로젝터, PDA, 스위치, 라우터 등	00852-3416 0906
	고객 서비스	00852-3416 0910
	대기업 고객	00852-3416 0907
	전역 고객 프로그램	00852-3416 0908
	중기업과	00852-3416 0912
가정 및 소기업과	00852-2969 3105	
인도	온라인 지원	support.ap.dell.com
	휴대용 및 데스크톱 지원	
	데스크톱 지원 이메일	india_support_desktop@dell.com
	휴대용 지원 이메일	india_support_notebook@dell.com

	전화번호	080-25068032 또는 080-25068034
		또는 해당 도시 STD 코드 + 60003355
		또는 수신자 부담: 1-800-425-8045
	<b>서버 지원</b>	
	이메일	india_support_Server@dell.com
	전화번호	080-25068032 또는 080-25068034
		또는 해당 도시 STD 코드 + 60003355
		또는 수신자 부담: 1-800-425-8045
	<b>우량 고객 지원 전용</b>	
	이메일	eec_ap@dell.com
	전화번호	080-25068033
		또는 해당 도시 STD 코드 + 60003355
		또는 수신자 부담: 1-800-425-9045
	<b>고객 서비스</b>	
	가정 및 소기업	India_care_HSB@dell.com
		수신자 부담: 1800-4254051
	대기업 고객	India_care_REL@dell.com
		수신자 부담: 1800-4252067
	<b>영업</b>	
	대기업 고객	1600 33 8044
	가정 및 소기업	1600 33 8046
<b>아일랜드 (체리우드)</b> 국제 액세스 코드: 00 국가 코드: 353 도시 코드: 1	온라인 지원	support.euro.dell.com
		dell_direct_support@dell.com
	<b>기술 지원</b>	
	기업용 컴퓨터	1850 543 543
	가정용 컴퓨터	1850 543 543
	가정 방문 지원	1850 200 889
	<b>영업</b>	
	총	1850 333 200
	소기업	1850 664 656
	중기업	1850 200 646
	대기업	1850 200 646
	영업 이메일	Dell_IRL_Outlet@dell.com
	<b>고객 서비스</b>	
	가정 및 소기업	01 204 4014
	기업 (직원 수 200명 초과)	1850 200 982
	<b>일반</b>	
	팩스/영업 팩스	01 204 0103
	교환	01 204 4444
U.K. 고객 서비스 (U.K. 국내 전용)	0870 906 0010	
법인 고객 서비스 (U.K. 국내 전용)	0870 907 4499	
U.K. 영업 (U.K. 국내 전용)	0870 907 4000	
<b>이탈리아 (밀라노)</b> 국제 액세스 코드: 00 국가 코드: 39 도시 코드: 02	온라인 지원	support.euro.dell.com
	<b>가정 및 소기업</b>	
	기술 지원	02 577 826 90
	고객 서비스	02 696 821 14
	팩스	02 696 821 13
	교환	02 696 821 12
	<b>기업</b>	
	기술 지원	02 577 826 90
	고객 서비스	02 577 825 55
	팩스	02 575 035 30
교환	02 577 821	
<b>자메이카</b>	온라인 지원	la-techsupport@dell.com
	기술지원부, 고객 서비스, 영업 (자메이카 국내 전용)	1-800-440-9205
<b>일본 (가와사키)</b> 국제 액세스 코드: 001	온라인 지원	support.jp.dell.com
	기술 지원부 — Dimension 및 Inspiron	수신자 부담: 0120-198-226
	일본 이외 지역 기술 지원부 — Dimension 및 Inspiron	81-44-520-1435

국가 코드: 81 도시 코드: 44	기술 지원부 — Dell Precision, OptiPlex 및 Latitude	수신자 부담: 0120-198-433	
	일본 이외 지역 기술 지원부 — Dell Precision, OptiPlex 및 Latitude	81-44-556-3894	
	기술 지원부 — Dell PowerApp, Dell PowerEdge, Dell PowerConnect 및 Dell PowerVault	수신자 부담: 0120-198-498	
	일본 이외 지역 기술 지원부 — Dell PowerApp, Dell PowerEdge, Dell PowerConnect 및 Dell PowerVault	81-44-556-4162	
	기술 지원부 — 프로젝터, PDA, 프린터, 라우터	수신자 부담: 0120-981-690	
	일본 이외 지역 기술 지원부 — 프로젝터, PDA, 프린터, 라우터	81-44-556-3468	
	Faxbox 서비스	044-556-3490	
	24시간 자동 주문 상태 서비스	044-556-3801	
	고객 서비스	044-556-4240	
	기업 영업과 — 직원 수 400명까지	044-556-1465	
	우대 고객과 영업 — 직원 수 400명 초과	044-556-3433	
	공공기관 영업 — 정부 기관, 교육 기관 및 의료 기관	044-556-5963	
	일본 전구역	044-556-3469	
	개인 사용자	044-556-1657	
	개인 사용자 온라인 영업	044-556-2203	
	개인 사용자 매장 판매	044-556-4649	
	교환	044-556-4300	
	한국 (서울) 국제 액세스 코드: 001 국가 코드: 82 도시 코드: 2	온라인 지원	support.ap.dell.com
		기술 지원부, 고객 서비스	수신자 부담: 080-200-3800
		기술 지원부 — Dimension, PDA, Electronics and Accessories	수신자 부담: 080-200-3801
영업		수신자 부담: 080-200-3600	
팩스		2194-6202	
중남미	교환	2194-6000	
	고객 기술 지원 (미국 텍사스 오스틴)	512 728-4093	
	고객 서비스 (미국 텍사스 오스틴)	512 728-3619	
	팩스 (기술 지원 및 고객 서비스) (미국 텍사스 오스틴)	512 728-3883	
	영업 (미국 텍사스 오스틴)	512 728-4397	
북셈부르크 국제 액세스 코드: 00 국가 코드: 352	영업 팩스 (미국 텍사스 오스틴)	512 728-4600 또는 512 728-3772	
	온라인 지원	support.euro.dell.com	
	지원	342 08 08 075	
	가정/소기업 영업	+32 (0) 2 713 15 96	
	기업 영업	26 25 77 81	
말레이시아 (페낭) 국제 액세스 코드: 00 국가 코드: 60 도시 코드: 4	고객 서비스	+32 (0) 2 481 91 19	
	팩스	26 25 77 82	
	온라인 지원	support.ap.dell.com	
	기술 지원부 — Dell Precision, OptiPlex 및 Latitude	수신자 부담: 1 800 880 193	
	기술 지원부 — Dimension, Inspiron 및 Electronics and Accessories	수신자 부담: 1 800 881 306	
멕시코 국제 액세스 코드: 00 국가 코드: 52	기술 지원부 — PowerApp, PowerEdge, PowerConnect 및 PowerVault	수신자 부담: 1 800 881 386	
	고객 서비스	수신자 요금 부담 전화: 1 800 881 306 (옵션 6)	
	일반 영업	수신자 부담: 1 800 888 202	
	기업 영업	수신자 부담: 1 800 888 213	
	온라인 지원	www.dell.com/mx	
몬트세라트 국제 액세스 코드: 00 국가 코드: 52	기술 지원	la-techsupport@dell.com	
	영업	001-866-563-4425 50-81-8800 또는 001-800-888-3355	
	고객 서비스	001-877-384-8979 또는 001-877-269-3383	
	대표	50-81-8800 또는 001-800-888-3355 또는 001-866-851-1754	
	온라인 지원	la-techsupport@dell.com	
네덜란드령 앵틸리스 제도 국제 액세스 코드: 00 국가 코드: 52	기술 지원부, 고객 서비스 및 영업	수신자 요금 부담 전화: 1-866-278-6822	
	온라인 지원	la-techsupport@dell.com	
네덜란드 (암스테르담) 국제 액세스 코드: 00 국가 코드: 52	기술 지원부, 고객 서비스 및 영업	001-800-882-1519	
	온라인 지원	support.euro.dell.com	

국제 액세스 코드: 00 국가 코드: 31 도시 코드: 20	기술 지원	020 674 45 00
	기술 지원부 팩스	020 674 47 66
	가정/소기업 고객 서비스	020 674 42 00
	관계형 고객 서비스	020 674 43 25
	가정/소기업 영업	020 674 55 00
	관계 영업	020 674 50 00
	가정/소기업 영업	020 674 47 75
	관계 영업 팩스	020 674 47 50
	교환	020 674 50 00
	교환 팩스	020 674 47 50
뉴질랜드 국제 액세스 코드: 00 국가 코드: 64	온라인 지원	support.ap.dell.com
		support.ap.dell.com/contactus
	기술 지원부, 고객 서비스 및 영업	0800 441 567
니카라과	온라인 지원	www.dell.com/ni
		la-techsupport@dell.com
	기술 지원부, 고객 서비스 및 영업	001-800-220-1377
노르웨이 (리사케르) 국제 액세스 코드: 00 국가 코드: 47	온라인 지원	support.euro.dell.com
	기술 지원	671 16882
	관계형 고객 서비스	671 17575
	가정/소기업 고객 서비스	23162298
	교환	671 16800
	팩스 교환	671 16865
파나마	온라인 지원	www.dell.com/pa
		la-techsupport@dell.com
	기술 지원부, 고객 서비스 및 영업	011-800-507-1264
페루	온라인 지원	www.dell.com/pe
		la-techsupport@dell.com
	기술 지원부, 고객 서비스 및 영업	0800-50-669
폴란드 (바르샤바) 국제 액세스 코드: 011 국가 코드: 48 도시 코드: 22	온라인 지원	support.euro.dell.com
		pl_support_tech@dell.com
	고객 서비스 전화	57 95 700
	고객 서비스	57 95 999
	영업	57 95 999
	고객 서비스 팩스	57 95 806
	접수부 팩스	57 95 998
교환	57 95 999	
포르투갈 국제 액세스 코드: 00 국가 코드: 351	온라인 지원	support.euro.dell.com
	기술 지원	707200149
	고객 서비스	800 300 413
	영업	800 300 410 또는 800 300 411 또는 800 300 412 또는 21 422 07 10
	팩스	21 424 01 12
푸에르토리코	온라인 지원	www.dell.com/pr
		la-techsupport@dell.com
	기술 지원	수신자 요금 부담 전화: 1-866-390-4695 또는 1-866-851-1760
세인트 키츠 네비스	고객 서비스 및 영업	1-877-537-3355
	온라인 지원	www.dell.com/kn
		la-techsupport@dell.com
세인트 루시아	기술 지원부, 고객 서비스 및 영업	수신자 요금 부담 전화: 1-866-540-3355
	온라인 지원	www.dell.com/lc
		la-techsupport@dell.com
세인트 빈센트 그레나딘	기술 지원부, 고객 서비스 및 영업	수신자 요금 부담 전화: 1-866-464-4352
	온라인 지원	www.dell.com/vc
		la-techsupport@dell.com
	기술 지원부, 고객 서비스 및 영업	수신자 요금 부담 전화: 1-866-464-4353

<b>싱가포르 (싱가포르)</b> 국제 액세스 코드: 005 국가 코드: 65	주: 여기의 전화번호는 싱가포르 또는 말레이시아 국내 전용입니다.		
	온라인 지원	support.ap.dell.com	
	기술 지원부 — Dimension, Inspiron 및 Electronics and Accessories	수신자 부담: 1 800 394 7430	
	기술 지원부 — Dell Precision, OptiPlex 및 Latitude	수신자 부담: 1 800 394 7488	
	기술 지원부 — PowerApp, PowerEdge, PowerConnect 및 PowerVault	수신자 부담: 1 800 394 7478	
	고객 서비스	수신자 요금 부담 전화: 1 800 394 7430 (옵션 6)	
	일반 영업	수신자 부담: 1 800 394 7412	
<b>슬로바키아 (프라하)</b> 국제 액세스 코드: 00 국가 코드: 421	기업 영업	수신자 부담: 1 800 394 7419	
	온라인 지원	support.euro.dell.com	
		czech_dell@dell.com	
	기술 지원	02 5441 5727	
	고객 서비스	420 22537 2707	
	팩스	02 5441 8328	
	기술부 팩스	02 5441 8328	
<b>남아프리카 (요하네스버그)</b> 국제 액세스 코드: 09/091 국가 코드: 27 도시 코드: 11	교환 (영업)	02 5441 7585	
	온라인 지원	support.euro.dell.com	
		dell_za_support@dell.com	
	우량 대기열	011 709 7713	
	기술 지원	011 709 7710	
	고객 서비스	011 709 7707	
	영업	011 709 7700	
<b>동남아시아 및 태평양 국가</b>	팩스	011 706 0495	
	기술 지원부, 고객 서비스 및 영업 (말레이시아 페낭)	011 709 7700	
	교환	604 633 4810	
	<b>스페인 (마드리드)</b> 국제 액세스 코드: 00 국가 코드: 34 도시 코드: 91	온라인 지원	support.euro.dell.com
		<b>가정 및 소기업</b>	
		기술 지원	902 100 130
		고객 서비스	902 118 540
영업		902 118 541	
교환		902 118 541	
팩스		902 118 539	
<b>기업</b>			
기술 지원		902 100 130	
고객 서비스		902 115 236	
교환		91 722 92 00	
팩스		91 722 95 83	
<b>스웨덴 (업랜드 바스비)</b> 국제 액세스 코드: 00 국가 코드: 46 도시 코드: 8		온라인 지원	support.euro.dell.com
		기술 지원	08 590 05 199
	관계형 고객 서비스	08 590 05 642	
	가정/소기업 고객 서비스	08 587 70 527	
	직원 구매 프로그램 (EPP) 지원	020 140 14 44	
	기술 지원부 팩스	08 590 05 594	
	영업	08 590 05 185	
<b>스위스 (제네바)</b> 국제 액세스 코드: 00 국가 코드: 41 도시 코드: 22	온라인 지원	support.euro.dell.com	
		tech_support_central_europe@dell.com	
	기술 지원부 — 가정 및 소기업	0844 811 411	
	기술 지원부 — 법인	0844 822 844	
	고객 서비스 — 가정 및 소기업	0848 802 202	
	고객 서비스 — 법인	0848 821 721	
	대표	0848 335 599	
	팩스	022 799 01 90	
교환	022 799 01 01		
<b>대만</b> 국제 액세스 코드: 002 국가 코드: 886	온라인 지원	support.ap.dell.com	
		support.dell.com.cn/email	
	기술 지원부 — OptiPlex, Latitude, Inspiron, Dimension 및 Electronics and Accessories	수신자 부담: 0080 186 1011	
	기술 지원부 — 서버 및 스토리지	수신자 부담: 0080 160 1256	
고객 서비스	수신자 요금 부담 전화: 0080 160 1250 (옵션 5)		



	일반 영업	수신자 부담: 0080 165 1228
	기업 영업	수신자 부담: 0080 165 1227
<b>대국</b> 국제 액세스 코드: 001 국가 코드: 66	온라인 지원	support.ap.dell.com
	기술 지원부 — OptiPlex, Latitude 및 Dell Precision	수신자 부담: 1800 0060 07
	기술 지원부 — PowerApp, PowerEdge, PowerConnect 및 PowerVault	수신자 부담: 1800 0600 09
	고객 서비스	수신자 요금 부담 전화: 1800 006 007 (음선 7)
	기업 영업	수신자 부담: 1800 006 009
	일반 영업	수신자 부담: 1800 006 006
<b>트리니다드/토바고</b>	온라인 지원	www.dell.com/tt
		la-techsupport@dell.com
	기술 지원부, 고객 서비스 및 영업	수신자 요금 부담 전화: 1-888-799-5908
<b>투르크 카이코스 제도</b>	온라인 지원	www.dell.com/tc
		la-techsupport@dell.com
	기술 지원부, 고객 서비스 및 영업	수신자 요금 부담 전화: 1-877-441-4735
<b>영국 (브렉셀)</b> 국제 액세스 코드: 00 국가 코드: 44 도시 코드: 1344	온라인 지원	support.euro.dell.com
		dell_direct_support@dell.com
	고객 서비스 온라인	support.euro.dell.com/uk/en/ECare/form/home.asp
	<b>영업</b>	
	가정 및 소기업 영업	0870 907 4000
	법인/공공 구역 영업	01344 860 456
	<b>고객 서비스</b>	
	가정 및 소기업	0870 906 0010
	기업	01344 373 185
	우대 고객 (직원 수 500-5000명)	0870 906 0010
	글로벌 고객	01344 373 186
	중앙 정부	01344 373 193
	지방 정부 및 교육 기관	01344 373 199
	의료 기관	01344 373 194
	<b>기술 지원</b>	
	법인/우대 고객/PCA (직원 수 1000명 이상)	0870 908 0500
	기타 Dell 제품	0870 353 0800
	<b>일반</b>	
	가정 및 소기업 팩스	0870 907 4006
	<b>우루과이</b>	온라인 지원
		la-techsupport@dell.com
기술 지원부, 고객 서비스 및 영업		수신자 요금 부담 전화: 000-413-598-2521
<b>미국 (텍사스 오스틴)</b> 국제 액세스 코드: 011 국가 코드: 1	청각 장애자 또는 언어 장애자를 위한 Dell 서비스	수신자 요금 부담 전화: 1-877-DELLTTY (1-877-335-5889)
	팩스	수신자 요금 부담 전화: 1-800-727-8320
	<b>기술 지원</b>	support.dell.com
	가정 및 홈 오피스	수신자 요금 부담 전화: 1-800-624-9896
	휴대용 및 데스크톱 AutoTech	수신자 부담: 1-800-247-9362
	소기업	수신자 요금 부담 전화: 1-800-456-3355
	중기업 및 대기업	수신자 요금 부담 전화: 1-877-671-3355
	주 및 지방 정부	수신자 요금 부담 전화: 1-800-981-3355
	연방 정부	수신자 요금 부담 전화: 1-800-727-1100
	의료 기관	수신자 요금 부담 전화: 1-800-274-1550
	K-12 교육 기관	수신자 요금 부담 전화: 1-888-977-3355
	고등 교육 기관	수신자 요금 부담 전화: 1-800-274-7799
	프린터, 프로젝터, PDA 및 MP3 플레이어	수신자 요금 부담 전화: 1-877-459-7298
	<b>고객 서비스</b>	수신자 요금 부담 전화: 1-800-624-9897
	자동 주문 상태	수신자 요금 부담 전화: 1-800-433-9014
	소기업	수신자 요금 부담 전화: 1-800-456-3355
	중기업 및 대기업	수신자 요금 부담 전화: 1-877-671-3355
	주 및 지방 정부	수신자 요금 부담 전화: 1-800-981-3355
	연방 정부	수신자 요금 부담 전화: 1-800-727-1100

	의료 기관	수신자 요금 부담 전화: 1-800-274-1550
	K-12 교육 기관	수신자 요금 부담 전화: 1-888-977-3355
	고등 교육 기관	수신자 요금 부담 전화: 1-800-274-7799
	직원 구매 프로그램 (EPP)	수신자 요금 부담 전화: 1-800-695-8133
	<b>금융 서비스</b>	www.dellfinancialservices.com
	리스 및 대출	수신자 요금 부담 전화: 1-877-577-3355
	Dell 우선 계정 (DPA)	수신자 요금 부담 전화: 1-800-283-2210
	<b>영업</b>	1-800-289-3355 또는 1-800-879-3355
	Dell 아웃렛 상점	수신자 요금 부담 전화: 1-888-798-7561
	소프트웨어 및 주변기기 영업	수신자 요금 부담 전화: 1-800-671-3355
<b>미국령 버진 제도</b>	온라인 지원	www.dell.com/vi
		la-techsupport@dell.com
	기술 지원부, 고객 서비스 및 영업	수신자 요금 부담 전화: 1-877-702-4360
<b>베네수엘라</b>	온라인 지원	www.dell.com/ve
		la-techsupport@dell.com
	기술 지원부, 고객 서비스 및 영업	0800-100-4752

[목록 페이지로 돌아가기](#)

[목록 페이지로 돌아가기](#)

## 진단: Dell™ PowerVault™ 124T LTO-3 오토로더 사용 설명서

● [전면 패널의 진단 테스트](#)

● [원격 관리 장치 진단 테스트](#)

### 전면 패널의 진단 테스트

진단 테스트를 사용하면 오토로더 부품 정밀 검사 수행 및 부품 상태를 확인하거나 오토로더의 기능을 테스트할 수 있습니다. 전면 패널에서 사용자는 모든 진단 테스트를 수행할 수 있습니다. 일부 테스트에서는 최소한 2개의 카트리지를 수동으로 삽입해야 하므로, 원격 관리 장치를 사용하면 일부 진단 테스트만 실행할 수 있습니다(["원격 관리 장치 진단 테스트"](#) 참조).

 **주:** 원격 관리 장치를 사용하면 모든 진단 테스트를 요청할 수 있지만, 카트리지를 삽입해야 하는 테스트의 경우 적시에 카트리지를 수동으로 삽입하지 않는 한 자동으로 시간 초과가 됩니다.

### 보안 설정

보안 기능을 활성화하면, 진단 테스트는 암호로 보호되어 데이터 무결성을 보장하게 됩니다. 진단 테스트에 액세스하려면, 먼저 관리자 암호를 입력해야 합니다. 암호를 입력하지 않을 경우, 진단 테스트를 수행하려고 할 때 암호를 입력하도록 프롬프트 메시지가 나타납니다.

다음과 같이 **Commands(명령)** 메뉴에서도 암호를 입력할 수 있습니다.

1. 메뉴에서, **Commands(명령)**을 클릭합니다. **Commands(명령)** 화면이 나타납니다.
2. **Commands(명령)** 하위 메뉴에서, **Enter Password(암호 입력)**으로 이동한 다음 **Enter**를 누릅니다.
3. **Enter Password(암호 입력)** 하위 메뉴에서 **Administrator(관리자)**로 이동한 다음, **Enter**를 누릅니다.
4. 입력란에서 암호의 첫 번째 숫자로 이동한 다음 **Enter**를 누릅니다.
5. 단계 4를 반복하여 암호의 나머지 숫자를 입력합니다.

 **주:** 필요한 경우, 이전 입력란으로 돌아가려면 **Escape**를 누르십시오.

암호 입력을 모두 마치면, **Submit Password(암호 제출)**이 LCD의 별표 아래에 나타납니다.

6. **Enter**를 눌러 암호를 제출합니다. 디스플레이가 **Enter Password(암호 입력)** 하위 메뉴로 돌아갑니다.

### 진단 테스트 중단

때때로, 진행 중인 진단 테스트를 멈추어야 하는 경우가 있습니다. 진단 테스트 실행 중에 이를 중지하려면, **End Curr. Test(현재 테스트 종료)** 기능을 사용합니다. **End Curr. Test(현재 테스트 종료)**를 선택하면, 피커 또는 매거진 기능이 모두 완료된 다음 진단 테스트가 중지됩니다.

전면 패널에서 테스트를 종료하는 방법:

1. 중단하려는 진단 테스트가 실행하는 동안 **Escape**를 누릅니다. **Diagnostics(진단)** 하위 메뉴가 나타납니다.
2. 이 하위 메뉴에서 **End Curr. Test(현재 테스트 종료)**로 이동한 다음, **Enter**를 누릅니다. 화면에 **User Abort(사용자 중지)**라고 표시됩니다.
3. **Enter**를 눌러 **Diagnostics(진단)** 하위 메뉴로 돌아갑니다. 모든 테스트 결과는 원격 관리 장치를 참조합니다.

원격 관리 장치에서 테스트를 중지하는 방법:

1. **Error Logs and Diagnostics(오류 로그 및 진단)** 페이지의 **Diagnostics(진단)** 테스트 섹션에서 **Stop Test(테스트 중지)** 버튼을 선택합니다.
2. **View Status(상태 보기)**를 선택해 명령 결과를 확인합니다. **Test Stopped(테스트 정지)**라고 표시되고 테스트 결과가 있으면 함께 나옵니다.

### 전면 패널 진단 테스트

다음의 진단 테스트를 전면 패널을 사용해 수행할 수 있습니다.

- 1 Picker Test(피커 테스트)
- 1 Magazine Test(매거진 테스트)
- 1 Inventory Test(인벤토리 테스트)
- 1 Random Moves(랜덤 이동)

전면 패널에서 진단 테스트를 수행하는 방법:

1. 메뉴에서 **Diagnostics(진단)**을 클릭합니다. **Diagnostics(진단)** 화면이 나타납니다.

2. 실행하려는 테스트로 이동한 다음 **Enter**를 누릅니다.

이미 관리자로 로그인되어 있을 경우, 테스트가 즉시 실행을 시작합니다. **Running Test**(테스트 수행 중) 메시지가 테스트 실행 중에 나타납니다.



**주:** 각 테스트를 실행 완료하는데 걸리는 시간은 30초에서 몇 분까지 다양합니다. 테스트를 일찍 중단시키려면, "[진단 테스트 중단](#)"을 참조합니다.

3. 로그인되어 있지 않을 경우, 관리자 암호를 입력하라는 요구가 나타납니다. 다음을 수행하십시오:

- 전면 패널에서 **Up(위)** 및 **Down(아래)** 스크롤 화살표를 사용해 각 숫자를 선택한 다음, **Enter**를 눌러 다음 숫자로 이동함으로써 관리자 암호를 입력합니다. 이전 숫자로 이동하려면 **Escape**를 누릅니다. 전체 6자리 숫자 암호를 입력하고 나면, **Enter**를 한 번 더 눌러 암호를 제출하도록 요청하는 메시지가 나타납니다. 암호가 정확하지 않을 경우 동일한 절차를 통해 암호를 재입력하도록 요청하게 됩니다. 그렇지 않을 경우, **Diagnostics(진단)** 메뉴로 돌아오게 됩니다. **Enter**를 눌러 원하는 테스트를 실행합니다.

**Running Test**(테스트 수행 중)이 테스트가 진행되는 동안 나타납니다. 테스트를 일찍 중단시키려면, "[진단 테스트 중단](#)"을 참조합니다.

4. 테스트가 성공적으로 끝나면, **Enter**를 눌러 **Diagnostics(진단)** 테스트 메뉴로 돌아갑니다. 자세한 테스트 결과를 보려면 원격 관리 장치를 사용하여 진단 테스트 상태를 검색합니다("진단 테스트 실행" 참조).

---

## 원격 관리 장치 진단 테스트

일부 진단 테스트는 사용자가 오토로더에 카트리지를 삽입하도록 요구하므로, 이러한 테스트는 원격 장소에서 수행할 수 없습니다. 원격 관리 장치에서 실행할 수 있는 진단 테스트는 다음과 같습니다.

- 1. Loader(로더) - Picker Test(피커 테스트)
- 1. Loader(로더) - Magazine Test(매거진 테스트)
- 1. Loader(로더) - Inventory Test(인벤토리 테스트)
- 1. Random Moves(랜덤 이동)



**주:** 원격 관리 장치를 이용하면 모든 진단 테스트를 요청할 수 있지만, 카트리지를 삽입해야 하는 테스트의 경우 적시에 카트리지를 수동으로 삽입하지 않는 한 자동으로 시간 초과가 됩니다.

## 원격 관리 장치를 사용한 진단

원격 관리 장치를 사용하면 여러 가지 테스트를 실행할 수 있습니다. 원격 관리 장치 진단 테스트를 수행하는 방법:

1. 웹 브라우저를 열고 오토로더에 연결합니다. 원격 관리 장치 주 메뉴가 나타납니다.
2. **Error Logs and Diagnostics(오류 로그 및 진단)** 제목을 클릭합니다. 로그인 창이 나타납니다.
3. 관리자 사용자 이름과 암호를 입력한 다음, **Enter**를 클릭합니다. **Diagnostics(진단)** 하위 메뉴가 나타납니다.
4. **Diagnostics(진단)** 드롭다운 메뉴에서 실행하려는 테스트를 선택한 다음 **submit(제출)**을 클릭합니다.

선택한 진단 테스트가 실행됩니다. 테스트가 실행하는 동안, 테스트 상태를 확인할 수 있습니다. 상태를 확인하려면, **View Diagnostic Test Progress(진단 테스트 진행률 보기)**에서, **View Status(상태 보기)**를 클릭합니다.

---

[목차 페이지로 돌아가기](#)

[목록 페이지로 돌아가기](#)

## 도움 받기: Dell™ PowerVault™ 124T LTO-3 오토로더 사용 설명서

- [기술 지원](#)
- [Dell 기업 교육 및 인증](#)
- [주문 관련 문제](#)
- [제품 정보](#)
- [보증 서비스, 환불 또는 수리를 위한 제품의 반송](#)
- [전환하기 전 점검 사항](#)

## 기술 지원

기술적인 문제에 대해 도움이 필요하시면 다음 절차를 따르십시오.

1. "[고객 지원 센터에 문의하기 전에](#)"의 절차를 모두 수행하십시오.
2. 시스템 진단을 실행하여 제시되는 모든 정보를 기록합니다.
3. 설치 및 문제 해결 방법에 대해 도움이 필요하다면 Dell의 지원 웹 사이트인 [support.dell.com](http://support.dell.com)에서 이용할 수 있는 다양한 온라인 서비스를 사용합니다.

더 많은 정보를 원하시면 '온라인 서비스'를 참조하십시오.

4. 위의 단계를 따라서도 문제가 해결되지 않았다면 Dell에 전화해서 기술 지원을 요청하십시오.

 **주:** 시스템에 설치된 또는 가까이 있는 전화로 기술 지원부로 전화를 하셔야만 기술 지원부가 필요한 절차를 지원할 수 있습니다.

 **주:** Dell의 특급 서비스 코드 시스템은 일부 국가에서 사용하지 못할 수도 있습니다.

Dell의 자동 전화 시스템이 요구 시 특급 서비스 코드를 입력하면 적절한 지원 부서에 직접 연결됩니다. 특급 서비스 코드를 모르면, **Dell Accessories (Dell 보조 프로그램)** 폴더를 열고, "**Express Service Code (특급 서비스 코드)**" 아이콘을 더블 클릭한 다음, 지시를 따릅니다.

기술 지원 서비스 이용에 대한 설명을 원하시면 '[기술 지원 서비스](#)' 및 '[전환하기 전 점검 사항](#)'을 참조하십시오.

 **주:** 다음 중 일부 서비스는 미대륙 외의 지역에서는 이용하지 못할 수도 있습니다. 해당 지역 Dell 담당자에게 전화하여 이용 가능 여부를 문의하십시오.

## 온라인 서비스

[support.dell.com](http://support.dell.com)에서 Dell 지원에 액세스할 수 있습니다. **WELCOME TO DELL SUPPORT** 페이지에서 해당 지역을 선택한 다음 신청 양식에 기입하시면 도움 도구 및 정보에 액세스할 수 있습니다.

다음 주소를 통해 컴퓨터로 Dell에 연락할 수 있습니다.

1. 웹 사이트

[www.dell.com/](http://www.dell.com/)

[www.dell.com/ap](http://www.dell.com/ap) (아시아/태평양 국가 전용)

[www.dell.com/jp](http://www.dell.com/jp) (일본 전용)

[www.euro.dell.com](http://www.euro.dell.com) (유럽 전용)

[www.dell.com/la](http://www.dell.com/la) (중남미 국가)

[www.dell.ca](http://www.dell.ca) (캐나다 전용)

1 익명 파일 전송 프로토콜(FTP)

[ftp.dell.com/](ftp://ftp.dell.com/)

사용자 이름(username) `anonymous`로 로그인하고 암호(password)는 전자 메일 주소를 사용합니다.

1 전자 지원 서비스

[support@us.dell.com](mailto:support@us.dell.com)

[apsupport@dell.com](mailto:apsupport@dell.com) (아시아/태평양 국가 전용)

[support.jp.dell.com](mailto:support.jp.dell.com) (일본 전용)

[support.euro.dell.com](mailto:support.euro.dell.com) (유럽 전용)

1 전자 견적 서비스

[sales@dell.com](mailto:sales@dell.com)

[apmarketing@dell.com](mailto:apmarketing@dell.com) (아시아/태평양 국가 전용)

[sales\\_canada@dell.com](mailto:sales_canada@dell.com) (캐나다 전용)

1 전자 정보 서비스

[info@dell.com](mailto:info@dell.com)

## AutoTech 서비스

Dell의 자동화된 기술 지원 서비스(AutoTech)는 휴대용 및 데스크탑 컴퓨터 시스템에 관하여 Dell 고객들이 자주 물어보는 질문에 대해 녹음된 답변을 제공합니다.

AutoTech에 전화하실 때는 터치 톤 전화기를 사용하여 질문과 일치하는 주제를 선택하십시오.

AutoTech 서비스는 연중 무휴로 이용 가능합니다. 이 서비스는 기술 지원 서비스를 통해서도 액세스할 수 있습니다. 해당 지역의 연락 정보를 참조하십시오.

## 배송 상태 자동 안내 서비스

주요한 Dell™ 제품의 상태를 확인하려면, [support.dell.com](http://support.dell.com)을 방문하거나 자동화된 주문 상태 서비스를 요청할 수 있습니다. 녹음된 음성이나 묻는 대로 주문을 찾고 안내하는 데 필요한 정보를 입력합니다. 해당 지역의 연락 정보를 참조하십시오.

## 기술 지원 서비스

Dell의 기술 지원 서비스는 연중 무휴로 Dell 하드웨어에 관한 질문에 대해 답변해 드립니다. 저희 기술 지원 직원은 컴퓨터 진단을 사용하여 신속하고 정확한 답변을 제공합니다.

Dell의 기술 지원 서비스에 연락하시려면 '[전화하기 전 점검 사항](#)'을 본 다음 해당 지역의 연락 정보를 참조하십시오.

## Dell 기업 교육 및 인증

Dell은 기업 교육 및 인증을 실시하고 있습니다. 상세 정보는 [www.dell.com/training](http://www.dell.com/training)를 참조하십시오. 이 서비스는 모든 지역에서 제공되는 것은 아닙니다.

## 주문 관련 문제

일부 부품이 없거나 잘못된 부품 또는 틀린 대금 청구와 같은 주문과 관련된 문제는 Dell에 연락하여 고객 지원을 받으십시오. 전화하실 때 청구서 또는 패키징 슬림이 필요합니다. 해당 지역의 연락 정보를 참조하십시오.

## 제품 정보

Dell의 추가 제품 정보가 필요하거나 주문을 하실 경우는 Dell 웹 사이트 [www.dell.com](http://www.dell.com)을 방문하십시오. 영업 전문가와 통화할 수 있는 전화 번호는 해당 지역 연락처 정보를 참조합니다.

## 보증 서비스, 환불 또는 수리를 위한 제품의 반송

수리 또는 환불에 관계없이 모든 반송 물품은 다음과 같이 준비하여 주십시오:

1. Dell에 전화해서 반송품 인증 번호를 받은 다음 상자의 외부에 명확하고 잘 보이게 씁니다.

전화 번호는 해당 지역 연락처 정보를 참조합니다.

2. 청구서와 반송 이유를 적은 편지를 동봉합니다.
3. 고객이 실행한 테스트와 시스템 진단에서 보고된 오류 메시지를 표시하는 진단 정보를 첨부하십시오.
4. 환불을 위한 반송일 경우에는 반송 물품에 들어 있던 모든 부속품(전원 케이블, CD나 디스켓 같은 미디어 및 지침서)을 동봉합니다.
5. 반송되는 물품을 원래의(또는 동등한) 포장 재료로 포장합니다.

운송비는 고객 부담입니다. 반송 제품에 대한 보험료도 부담하셔야 하며 Dell에 도착하기 전의 손실에 대한 위험도 고객의 책임입니다. 대금 상환 인도(C.O.D.) 소포는 받지 않습니다.

위의 요구 사항 중 어느 하나라도 지켜지지 않은 경우 반송은 거절되어 고객에게 다시 반송됩니다.

---

## 전화하기 전 점검 사항



**주:** 전화할 때 특급 서비스 코드를 준비하십시오. 이 코드는 자동 지원 전화 시스템이 좀더 효율적으로 통화를 연결하는데 도움이 됩니다.

가능한 기술 지원을 위해 Dell에 전화하기 전에 시스템을 켜고 컴퓨터 전화 또는 컴퓨터에 가까운 전화를 사용해 주십시오. 키보드로 몇 가지 명령을 입력하고 작동 중 자세한 정보를 전달하거나 컴퓨터 시스템 자체에서만 가능한 다른 문제 해결 단계를 시도하라는 요청을 받을 수 있습니다. 시스템 문서를 준비 하십시오.



**주의:** 컴퓨터 내부 부품을 서비스하기 전에 **제품 정보 안내서**에서 중요한 안전 정보를 참조하십시오.

---

[목차 페이지로 돌아가기](#)



[목차 페이지로 돌아가기](#)

## 오토로더 설치: Dell™ PowerVault™ 124T LTO-3 오토로더 사용 설명서

- [설치 개요](#)
- [설치 준비](#)
- [SCSI 버스 요건](#)
- [액세서리](#)
- [위치 선정](#)
- [UL 요건](#)
- [바코드 리더](#)
- [제품 개요](#)
- [오토로더 포장 풀기](#)
- [제품 구성 요소 확인](#)
- [SCSI 및 전원 케이블 연결](#)
- [호스트 준비 및 연결 확인](#)
- [장치 드라이버 설치](#)
- [Linux에서 LUN 지원 활성화](#)
- [Netware에서 LUN 지원 활성화](#)

### 설치 개요

오토로더 설치는 다음 단계들로 구성됩니다. 이 단계들은 이 섹션 후반부에 보다 자세하게 설명됩니다.

- 새 Dell PowerVault 124T LTO-3 오토로더를 설치할 준비합니다("설치 준비" 참조).
- 적절한 SCSI 버스 유형을 확인합니다("SCSI 버스 요건" 참조).
- 오토로더와 함께 제공되는 액세서리를 확인합니다("액세서리" 참조).
- 호스트 서버와 가까운 컴퓨터 랙에 오토로더를 설치합니다. 랙 마운트 장치를 설치하는 경우, 랙의 *설치 안내서*를 참조하십시오.
- 서버 및 서버에 연결된 모든 장치를 종료하거나 끕니다("SCSI 및 전원 케이블 연결" 참조).
- SCSI 케이블을 오토로더 및 서버의 SCSI 호스트 어댑터에 연결합니다("SCSI 및 전원 케이블 연결" 참조).
- 전원 케이블을 오토로더에 연결하고 다른 쪽 끝을 가장 가까운 전원 콘센트에 꽂습니다("SCSI 및 전원 케이블 연결" 참조). 오토로더를 켜 다음 시동 시 자체 테스트(POST)를 통과하는지 확인합니다.
- 오토로더의 SCSI ID를 설정합니다("SCSI ID 설정" 참조).
- 호스트를 설정하고 연결을 확인합니다("호스트 준비 및 연결 확인" 참조).

### 설치 준비

새 Dell PowerVault 124T LTO-3 오토로더를 설치하기 전에, 포장을 주의 깊게 열고 운송 중에 발생한 손상이 있는지 확인합니다. 패키지에 포함되어 있는 *시작 안내서*는 올바르게 오토로더의 포장을 풀고 점검하는 데 필요한 모든 정보를 설명합니다. *시작 안내서*를 찾아서 지시대로 따라 합니다.

작업하는 장소가 정전기 방전(ESD)을 유발할 수 있는 환경에서 자유로운 곳인지 확인하십시오. 컴퓨터의 금속 케이스 등 쉽게 알 수 있는 접지면을 접촉하여 몸에서 정전기가 방전되도록 합니다.

### SCSI 버스 요건

Dell PowerVault 124T LTO-3 오토로더를 다음 SCSI 버스 유형 중 하나에 연결해야 합니다.

- 1 Ultra 160 SCSI, 저전압 차동(LVD)
- 1 Ultra 320 SCSI, 저전압 차동(LVD)
- 1 단일 종단(SE)SCSI 버스

 **주:** Dell PowerVault 124T LTO-3 오토로더는 고전압 차동(HVD) SCSI 버스에 맞지 않습니다.

또한 SCSI 호스트 어댑터 카드가 오토로더 연결에 사용되는 SCSI 버스 유형을 지원해야 합니다. LVD SCSI 버스를 사용할 경우, 고밀도(HD) 68핀 케이블 연결부가 포함된 호스트 어댑터 카드를 사용합니다.

 **주:** SE SCSI 버스를 사용하는 경우, 테이프 드라이브의 성능은 버스의 최대 데이터 전송 속도로 제한됩니다.

 **주:** SCSI 버스당 지원하는 오토로더는 최대 2개입니다.

 **주:** 오토로더를 하나의 RAID(Redundant Array of Independent Disks) 컨트롤러에 부착할 경우, 다중 SCSI LUN과 함께 작동하지 않을 수도 있습니다. 오토로더는 RAID 컨트롤러와 함께 사용하는 것을 권장하지 않습니다. 이 문제가 발생할 경우, 오토로더를 서버의 개별 SCSI 버스 컨트롤러에 부착하는 것이 좋습니다.

### 액세서리

Dell PowerVault 124T LTO-3 오토로더와 함께 다음 액세서리가 제공됩니다.

- 1 *시작 안내서*
- 1 SCSI 호스트 케이블

- 1 SCSI 터미네이터
- 1 오토로더를 랙에 장착하기 위한 하드웨어(오토로더 레일이 포함되며, 랙 레일은 옵션 품목)
- 1 매거진 블랭크 1개
- 1 전원 케이블
- 1 설명서 CD - Adobe® PDF(Portable Document 포맷) 형식의 모든 설명서와 공급 장치 드라이버 포함
- 1 바코드 레이블
- 1 TORX L-키 드라이버(T8 및 T10)
- 1 비상 매거진 분리 공구

## 위치 선정

다음 기준에 일치하는 위치를 선택합니다("기술 규격" 참조):

**참고:** 오토로더를 높혀 놓거나 뒤집어 놓지 마십시오. 오토로더 위에 아무 것도 올려 놓지 마십시오.

**랙 요구 사항**      간격이 2U(3.5 in.)인 표준 19인치 랙.

**실내 온도**        10 ~ 35°C(50 ~ 95°F)

**전원**              AC 전원 전압: 100 ~ 127 VAC; 200 ~ 240 VAC  
라인 주파수: 50-60 Hz

**주:** 오토로더 근처에 있는 AC 전원 콘센트를 사용합니다. AC 전원 케이블은 제품에서 AC 전원을 차단하는 주 장치이므로 항상 쉽게 접근할 수 있어야 합니다.

**중량**              14.1 kg 로드되지 않은 상태  
17.2 kg 로드된 상태(매거진 2개, 카트리지 16개)

**공기 청정도**      미립자 오염원을 최소화합니다. 자주 이용하는 문, 복도, 냉각 및 배기 통풍구, 먼지가 쉽게 모이는 소모품을 쌓아두는 곳, 프린터 및 담배 연기가 가득한 실내 근처에 있는 장소는 피하십시오. 바닥 가까이 또는 카펫이 깔린 방에는 설치하지 마십시오.

**참고:** 먼지나 이물질이 지나치게 많으면 테이프 및 데이터 드라이브가 손상될 수 있습니다.

**습도**              20 ~ 80% RH(이슬 맺힘 없음)

**여유 공간**        뒷면: 최소 43.2 cm  
앞면: 최소 68.6 cm  
측면: 최소 5.08 cm

## UL 요건

**작동시 주위 온도 상승**      폐쇄형 랙이나 다중장치 랙 장치부에 설치하면, 작동시 랙 주위 온도가 실온보다 높아질 수 있습니다. 이 장치는 반드시 제조업체가 권장하는 최고 외부 온도에 부합되는 장소에 설치해야 합니다.

**공기 흐름 감소**      랙의 장비 설치는 장비의 안전한 작동에 필요한 공기 흐름 양이 줄어들지 않는 경우가 되어야 합니다.

**기계적 로드**        랙의 장비 장착은 고르지 않은 기계적 로드로 인해 위험한 상태에 도달하지 않는 경우가 되어야 합니다.

**회로 과부하**        공급 장치 회로에 연결된 장비 연결부와 과전류 보호 및 공급 장치 배선에 회로 과부하가 있을 수 있는 영향을 고려해야 합니다. 장비 명판의 등급을 적절히 고려해 문제를 해결할 때 사용해야 합니다.

**신뢰할 수 있는 접지**      랙장착 장비는 신뢰할 수 있는 접지가 유지되어야 합니다. 전원 스트라이프를 사용하는 경우처럼 지선 회로에 직접 연결된 부분이 아닌 공급 장치 연결부에 특히 주의를 기울여야 합니다.

## 바코드 리더

오토로더에는 바코드 리더가 탑재되어 있습니다. 바코드 리더는 오토로더 본체에 내장되어 전원 공급 시, 재설정 후, 내보내거나 가져오기 후 또는 재인벤토리 명령이 실행될 때 매거진의 각 카트리지를 자동으로 검색합니다("인벤토리 실행" 참조). 각 레이블의 정보는 메모리에 저장되며, 요청 시 컴퓨터의 운영 체제나 백업 애플리케이션이 SCSI 및 원격 관리 장치를 통해 이용할 수 있습니다. 바코드 리더는 작동자 제어판 또는 웹 사용자 인터페이스를 통해 비활성화할 수 있습니다. 이 기능을 통해 카트리지에 바코드 형식이 아닌 레이블이 사용되거나 레이블이 사용되지 않을 경우 장치를 보다 신속하게 초기화할 수 있습니다.

바코드 리더를 사용하는 경우, 바코드 레이블을 각 카트리지 앞면에 있는 슬롯에 넣어야 합니다. 레이블은 ANSI/AIM BC1 -1995 Uniform Symbology Specification 코드 39를 준수해야 합니다. 바코드 레이블 세트는 처음부터 오토로더에 포함되어 있습니다. 추가 바코드 레이블을 구하는 방법은 [www.dell.com](http://www.dell.com)을 참조합니다.

## 제품 개요

### 전면 패널 제어부

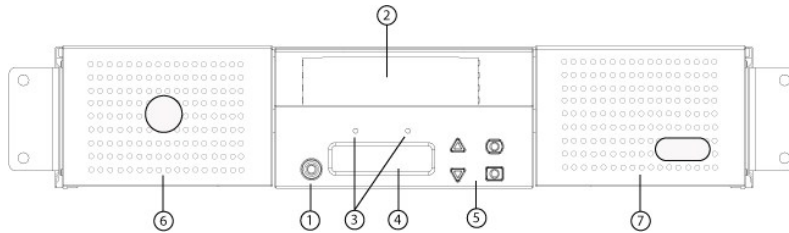

- 1 전원 스위치
- 2 미디어 도어(매일 슬롯)
- 3 전면 패널 LED
- 4 전면 패널 LCD 스크린
- 5 기능 키
- 6 왼쪽 매거진
- 7 오른쪽 매거진(또는 볼링크)

**후면 패널 개요**

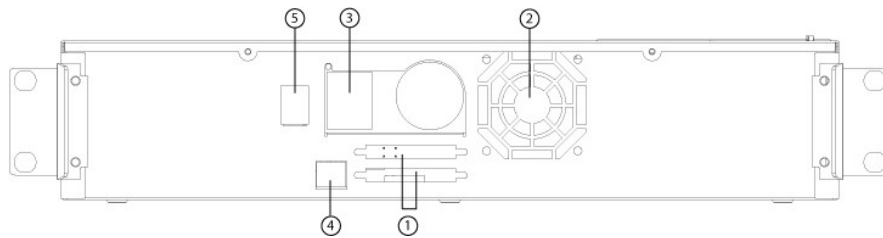

- 1 68핀 HD SCSI 커넥터
- 2 팬 환기구
- 3 전원 커넥터
- 4 이더넷 커넥터
- 5 전원 스위치

**주:** 덮개를 떼어내려면 26개의 나사와 6개의 레일 볼트 나사를 분리해야 합니다. 커버는 자격이 있는 Dell 서비스 제공자만 분리할 수 있습니다.

**오토로더 포장 풀기**

시작하기 전에, 오토로더의 포장을 풀 수 있도록 책상이나 테이블을 깨끗이 치웁니다. 또한 오토로더를 호스트할 서버 근처에 개방형 2U 컴퓨터 랙 위치를 선정해야 합니다.

**참고:** 작업실 온도가 오토로더를 운송하거나 저장할 때의 온도보다 15°C(30°F) 이상 차이가 나면, 운송용 포장을 열기 전에 12시간 이상 오토로더를 주위 환경에 적응시키십시오.

다음을 수행하여 오토로더의 포장을 풀고 운송 중에 손상은 없었는지 점검하십시오.

1. 테이블이나 책상을 치워 오토로더의 포장을 풀 공간을 마련합니다.
2. 운송용 상자에 손상이 없는지 점검합니다. 손상된 부분이 발견될 경우, 즉시 운송 회사에 이 사실을 알려십시오.
3. 운송용 상자를 열고 액세서리 패키지를 꺼냅니다. 액세서리 패키지는 잠시 따로 둡니다.
4. 오토로더와 충전물을 상자에서 들어올려 상단면이 위로 향하도록 작업대 표면에 올려둡니다. *오토로더를 가장자리나 옆면으로 놓지 않도록 주의하십시오.*
5. 오토로더의 앞면과 뒷면에서 운송용 충전재를 조심스럽게 제거합니다. 그런 다음, 오토로더 백을 제거합니다. *차후에 오토로더를 이동시키거나 운송할 때 필요할 수 있으므로 포장 재들을 따로 보관하십시오.* 상자의 그림에는 포장재를 올바르게 배치하는 방법이 표시되어 있습니다.

**제품 구성 요소 확인**

**액세서리**

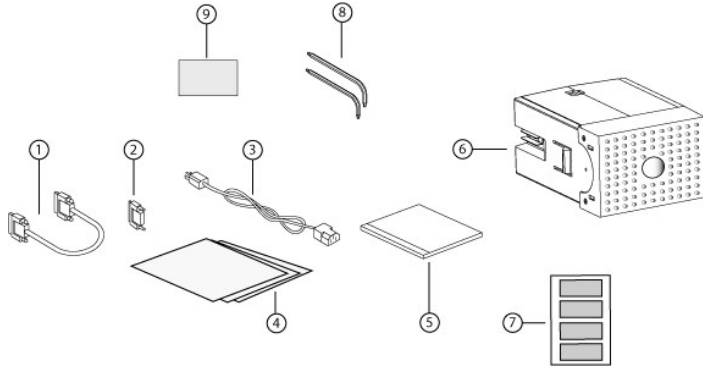

- 1 SCSI 케이블
- 2 SCSI 터미네이터
- 3 전원 케이블
- 4 시작 안내서
- 5 CD(드라이버 및 설명서)
- 6 매거진 블랭크
- 7 바코드 레이블
- 8 TORX L-키 드라이버(T8 및 T10)
- 9 비상 매거진 분리 공구

## SCSI 및 전원 케이블 연결

SCSI 및 전원 케이블을 오토로더에 연결하려면 다음 단계를 따르십시오.

1. 선택한 서버를 종료하고 전원을 끕니다. 프린터와 기타 SCSI 장치 등 부착된 모든 액세서리 장치를 끕니다.
2. SCSI 케이블(액세서리 키트에 포함됨)의 한쪽 끝을 오토로더 후면 패널의 커넥터 중 하나에 부착합니다.
3. SCSI 케이블의 나머지 한쪽 끝을 SCSI 호스트 어댑터 커넥터나 SCSI 버스의 이전 장치에 있는 커넥터에 부착합니다.

제공된 SCSI 케이블이 SCSI 호스트 어댑터의 커넥터에 맞지 않을 경우, 호환되는 SCSI 호스트 어댑터를 준비하거나 케이블 어댑터를 구입해야 합니다. 서비스 대리점이나 SCSI 호스트 어댑터 제조업체에 정보를 문의하십시오.

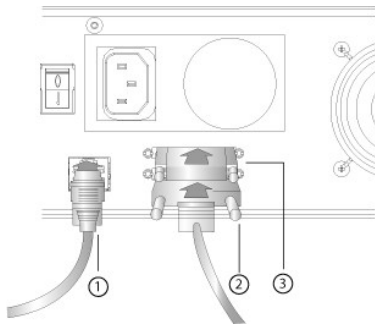

- 1 이더넷 케이블
- 2 SCSI 케이블
- 3 SCSI 터미네이터

4. 터미네이터를 오토로더 후면 패널의 남은 SCSI 커넥터에 부착합니다(오토로더가 SCSI 버스의 마지막이나 유일한 장치일 경우). 그렇지 않을 경우, 케이블을 SCSI 버스의 다음 장치에 부착합니다. SCSI 버스의 마지막 장치가 올바르게 종단되어 있는지 확인합니다.
5. 오토로더 후면 패널의 전원 커넥터에 전원 케이블의 양단자 커넥터를 부착합니다.
6. 올바르게 잠지된 가장 가까운 전원 콘센트에 전원 케이블을 꽂습니다.
7. 호스트 서버나 워크스테이션, 부착된 모든 장치를 켭니다.
8. 후면 패널의 전원 스위치를 ON 위치로 놓아 오토로더를 켭니다. 초기에 켜던 그외 모든 장치를 켭니다. LCD 스크린을 확인해 오토로더가 전원을 수신하고 있는지 확인합니다. 그렇지 않을 경우, 전원 연결부와 전원을 확인하십시오.

전원 공급 자체 테스트(POST)중에, 두 LED가 모두 잠깐 켜진 다음 준비 상태/작동 LED만 깜박거립니다. 초기화 순서가 완료되면, LCD 스크린이 홈 화면을 표시합니다.

9. 서버를 켭니다.

## 호스트 준비 및 연결 확인

필요시 SCSI 호스트 어댑터, 소프트웨어 및 호환 드라이버를 설치합니다. 자세한 설명은 호스트 컴퓨터 및 SCSI 호스트 어댑터용 설명서를 참조하십시오. 또한 다음 일반 지침들을 따르십시오.

- 1 호스트 서버 전원이 켜지면, 오토로더와 호환이 되는 소프트웨어나 드라이버를 설치합니다("장치 드라이버 설치" 참조). 소프트웨어 호환성 정보는 [support.dell.com](http://support.dell.com)에서 볼 수 있습니다. 대부분의 백업 소프트웨어 패키지는 오토로더 로봇과 통신하기 위해 추가 모듈을 요구합니다.
- 1 호스트 서버가 네트워크에 연결되어 있을 경우, 전원을 끄기 전에 시스템 관리자에게 문의하십시오.
- 1 정전기 방전(ESD)을 방지하려면 올바른 절차를 이용하십시오. 내부 구성 부품을 취급할 때는 손목 접지대 및 정전기 방지용 매트를 사용합니다.
- 1 호스트 서버에 개방형 확장 슬롯이 있는지 확인하십시오.
- 1 백업 응용 프로그램이 SCSI 호스트 어댑터를 지원하는지 확인하십시오.
- 1 서버 구성에 따라서는, 오토로더의 SCSI ID를 변경해야 합니다("SCSI ID 설정" 참조).
- 1 오토로더가 올바르게 중단되어 있는지 확인합니다. 오토로더가 선택된 SCSI 버스에서 - SCSI 호스트 어댑터를 제외한 - 유일한 SCSI 장치인 경우, 오토로더가 중단되어 있어야 합니다. 마찬가지로, 오토로더가 물리적으로 SCSI 버스의 마지막 SCSI 장치일 경우, 중단되어 있어야 합니다. 물리적으로 SCSI 버스의 시작과 끝 부분에 있는 장치만 중단되어야 합니다. SCSI 버스의 시작 부분에 호스트가 위치할 경우, 호스트는 이미 터미네이터가 설치되어 있어야 합니다.
- 1 Microsoft® Windows® 2000, Microsoft Windows XP 및 Windows Server® 2003에서 **Settings>Control Panel>System>Hardware>Device Manager>Tape Drive(설정>제어판>시스템>하드웨어>장치 관리자>테이프 드라이브)** 또는 **Media Changer(미디어 체인저)**로 들어가서 오토로더와 호스트 사이의 연결을 확인합니다. SCSI 장치의 연결부를 확인하는 보다 자세한 정보는 운영 체제 설명서를 참조하십시오.

## 장치 드라이버 설치

Dell PowerVault 124T LTO-3 오토로더와 관련된 장치 드라이버는 두 가지가 있습니다. 하나는 오토로더 자체를 위한 것이고 또 하나는 오토로더 내부의 LTO-3 테이프 드라이브를 위한 것입니다.

 **주:** Microsoft Windows의 기본 백업 애플리케이션을 사용하려면 *Dell PowerVault 124T LTO-3 오토로더 사용 설명서 및 드라이버* CD에 있는 장치 드라이버를 사용해야 합니다. 상용 백업 응용 프로그램들은 필요한 모든 장치 드라이버 지원을 제공합니다. 호환이 되는 백업 애플리케이션 목록은 [support.dell.com](http://support.dell.com)을 참조하십시오.

## 테이프 드라이브 장치 드라이버

Microsoft Windows 2000:

1. 호스트 서버에 관리자 권한으로 로그인하고 있는지 확인하십시오.
2. *Dell PowerVault 124T 오토로더 사용 설명서 및 드라이버* CD를 호스트 컴퓨터의 CD 드라이브에 넣습니다.
3. 장치 관리자를 엽니다(방법은 해당 OS 설명서를 참조). 예를 들면, Windows 바탕화면의 **My Computer(내 컴퓨터)** 아이콘을 마우스 오른쪽 버튼으로 클릭해 **Manage(관리)**를 클릭한 다음, **Device Manager(장치 관리자)**를 클릭합니다.  
  
LTO-3 드라이브는 ? **Other Devices(기타 장치)** 항목에 **IBM ULTRIUM-TD3 SCSI Sequential Device**로 나열됩니다.
4. **IBM ULTRIUM 3 SCSI Sequential Device** 목록을 오른쪽 마우스 버튼으로 클릭하고 **Properties(등록 정보)**를 클릭합니다.
5. **Driver(드라이버)** 탭을 선택합니다.
6. **Update Driver(드라이버 업데이트)**를 클릭합니다.
7. 장치 드라이버 업그레이드 마법사가 나타나면, **Next(다음)**을 클릭합니다.
8. **Display a list...(목록 표시...)**를 클릭하고 **Next(다음)**을 클릭합니다.
9. 아래로 이동해 **Tape Drive(테이프 드라이브)**를 클릭하고, **Next(다음)**을 클릭합니다.
10. **Have Disk(디스크 있음)**을 클릭하고 **d:\Drivers\Drive\**를 입력합니다. 여기서 **d:** *Dell PowerVault 124T 오토로더 사용 설명서 및 드라이버* CD를 넣은 CD 드라이브의 드라이브 문자로 바꾸어 입력합니다. 그런 다음, **OK(확인)**을 클릭합니다.
11. **IBM ULTRIUM III TAPE DRIVE** 항목을 클릭한 다음, **Next(다음)**을 클릭합니다.
12. **Next(다음)**을 클릭해 드라이버를 설치합니다.
13. **Finish(마침)**을 클릭합니다.
14. **Device Properties(장치 등록 정보)** 대화상자를 클릭합니다.

이제 드라이브가 **Device Manager(장치 관리자)**에서 **Tape Drive(테이프 드라이브)** 아래에 **IBM ULTRIUM III TAPE DRIVE**로 표시되며, 사용 가능한 상태입니다 .

Microsoft Windows Server 2003:

1. 호스트 서버에 관리자 권한으로 로그인하고 있는지 확인하십시오.

2. Dell PowerVault 124T 오토로더 사용 설명서 및 드라이버 CD를 호스트 컴퓨터의 CD 드라이브에 넣습니다.
3. 장치 관리자를 엽니다(방법은 해당 OS 설명서를 참조). 예를 들어, Windows 바탕 화면의 My Computer(내 컴퓨터) 아이콘에서 마우스 오른쪽 버튼을 클릭하고, Properties(등록 정보)를 클릭한 다음 Device Manager(장치 관리자)를 클릭합니다. 또는 Control Panel(제어판)으로 가서 System(시스템)을 열고, Hardware(하드웨어)를 선택한 다음, Device Manager(장치 관리자)를 클릭합니다.

LTO-3 드라이브는 ? Other Devices(기타 장치) 항목에 IBM ULTRIUM-TD3 SCSI Sequential Device로 나열됩니다.

4. IBM ULTRIUM-TD3 SCSI Sequential Device 목록을 오른쪽 마우스 버튼으로 클릭하고 Properties(등록 정보)를 클릭합니다.
5. Driver(드라이버) 탭을 선택합니다.
6. Update Driver(드라이버 업데이트)를 클릭합니다.
7. 장치 드라이버 업그레이드 마법사가 나타나면, Next(다음)을 클릭합니다.
8. Display a list...(목록 표시...)를 클릭하고 Next(다음)을 클릭합니다.
9. 아래로 이동해 Tape Drive(테이프 드라이브)를 클릭하고, Next(다음)을 클릭합니다.
10. Have Disk(디스크 있음)을 클릭하고 d:\Drivers\Drive를 입력합니다. 여기서 d:는 Dell PowerVault 124T 오토로더 사용 설명서 및 드라이버 CD를 넣은 CD 드라이브의 드라이브 문자로 바꾸어 입력합니다. 그런 다음, OK(확인)을 클릭합니다.
11. IBM ULTRIUM III TAPE DRIVE 항목을 클릭한 다음, Next(다음)을 클릭합니다.
12. Next(다음)을 클릭해 드라이버를 설치합니다.
13. Finish(마침)을 클릭합니다.
14. Device Properties(장치 등록 정보) 대화상자를 클릭합니다.

이제 드라이브가 Device Manager(장치 관리자)에서 Tape Drive(테이프 드라이브) 아래에 IBM ULTRIUM III TAPE DRIVE로 표시되며, 사용 가능한 상태입니다 .

## 오토로더 장치 드라이버

Microsoft Windows 2000:

1. 호스트 서버에 관리자 권한으로 로그인하고 있는지 확인하십시오.
2. Dell PowerVault 124T 오토로더 사용 설명서 및 드라이버 CD를 호스트 서버의 CD 드라이브에 넣습니다.
3. Windows 바탕 화면의 My Computer(내 컴퓨터) 아이콘을 오른쪽 마우스 버튼으로 클릭하고 Manage(관리)를 클릭한 다음, Device Manager(장치 관리자)를 클릭합니다.

오토로더가 Medium Changers(미디어 체인저) 목록에 Unknown Medium Changer Device(알 수 없는 미디어 체인저 장치)로 표시됩니다.

4. Unknown Medium Changer Device(알 수 없는 미디어 체인저 장치) 목록을 마우스 오른쪽 버튼으로 클릭하고 Properties(등록 정보)를 클릭합니다.
5. Driver(드라이버) 탭을 선택합니다.
6. 장치 드라이버 업그레이드 마법사가 나타나면, Next(다음)을 클릭합니다.
7. Display a list...(목록 표시...)를 클릭하고 Next(다음)을 클릭합니다.
8. Have Disk(디스크 있음)을 클릭하고 d:\Drivers\AutoLoader를 입력합니다. 여기서 d:는 Dell PowerVault 124T 오토로더 사용 설명서 및 드라이버 CD를 넣은 CD 드라이브의 드라이브 문자로 바꾸어 입력합니다. 그런 다음 OK(확인)을 클릭합니다.
9. Dell(tm)PowerVault(tm) 124T Autoloader 항목을 클릭하고 Next(다음)을 클릭합니다.
10. Next(다음)을 클릭해 드라이버를 설치합니다.
11. Finish(마침)을 클릭합니다.
12. Device Properties(장치 등록 정보) 대화상자를 닫습니다.

이제 오토로더가 Medium Changers(미디어 체인저) 밑의 Device Manager(장치 관리자)에 Dell(tm)PowerVault(tm) 124T Autoloader로 표시되며, 사용 가능합니다.

Microsoft Windows Server 2003:

1. 호스트 서버에 관리자 권한으로 로그인하고 있는지 확인하십시오.
2. Dell PowerVault 124T 오토로더 사용 설명서 및 드라이버 CD를 호스트 서버의 CD 드라이브에 넣습니다.
3. Windows 바탕 화면의 My Computer(내 컴퓨터) 아이콘을 오른쪽 마우스 버튼으로 클릭하고 Manage(관리)를 클릭한 다음, Device Manager(장치 관리자)를 클릭합니다.

오토로더가 Medium Changers(미디어 체인저) 목록에 Unknown Medium Changer Device(알 수 없는 미디어 체인저 장치)로 표시됩니다.

4. **Unknown Medium Changer Device(알 수 없는 미디어 체인저 장치)** 항목을 마우스 오른쪽 버튼으로 클릭하고 **Properties(등록 정보)** 를 클릭합니다.
5. **Driver(드라이버)** 탭을 선택합니다.
6. 장치 드라이버 업그레이드 방법이 나타나면, **Next(다음)** 을 클릭합니다.
7. **Display a list...(목록 표시...)** 를 클릭하고 **Next(다음)** 을 클릭합니다.
8. **Have Disk(디스크 있음)** 을 클릭하고 `d:\Drivers\AutoLoader` 를 입력합니다. 여기서 `d:` 는 *Dell PowerVault 124T 오토로더 사용 설명서 및 드라이버 CD* 를 넣은 CD 드라이브의 드라이브 문자로 바꾸어 입력합니다. 그런 다음 **OK(확인)** 을 클릭합니다.
9. **Dell(tm)PowerVault(tm) 124T Autoloader** 항목을 클릭하고 **Next(다음)** 을 클릭합니다.
10. **Next(다음)** 을 클릭해 드라이버를 설치합니다.
11. **Finish(마침)** 을 클릭합니다.
12. **Device Properties(장치 등록 정보)** 대화상자를 닫습니다.

이제 오토로더가 **Device Manager(장치 관리자)** 에서 **Medium Changers(미디어 체인저)** 아래에 **Dell(tm)PowerVault(tm) 124T Autoloader** 로 표시되며, 사용 가능합니다.

## Linux에서 LUN 지원 활성화

테이프 드라이브 탭지를 확인하기 위해, 관리자는 `/proc/scsi/scsi` 에 이 드라이브가 있는지 확인해야 합니다. 현재 버전의 Linux에서는 모든 장치의 논리 스토리지 장치(LUN) ID를 검색하지 못할 수 있습니다. 그럴 경우, 일부 PowerVault 장치가 `/proc/scsi/scsi` 출력에 식별 또는 나열되지 않을 수 있습니다. 관리자는 다음 단계에 따라 해당 장치에 대한 지원을 활성화할 수 있습니다.

1. `cat /proc/scsi/scsi` 를 입력합니다. 다음과 유사한 내용이 출력됩니다.

```
Attached devices:
Host: scsi3 Channel: 00 Id: 00 Lun: 00
Vendor:   IBM Model: ULTRIUM-TD3   Rev: 5BG2
Type:     Sequential-Access        ANSI SCSI revision: 03
```

2. 구성하려는 장치의 첫 LUN에 대한 호스트 어댑터, 채널 번호, 대상 ID 번호 및 LUN 번호를 확인합니다. 이 예에서는 Certance Ultrium 2(PowerVault 124T 내 드라이브)의 주소, 즉 백서스가 호스트 어댑터 3, 채널 번호 0, ID 0 및 LUN 0을 의미하는 3 0 0 0으로 표시되어 있습니다. PowerVault 124T는 항상 테이프 드라이브를 LUN 0에, 로봇을 LUN 1로 지정합니다.

3. Linux가 발견해야 할 각 LUN에 대해, 다음 명령을 실행합니다.

```
echo "scsi-add-single-device H C I L">/proc/scsi/scsi
```

H C I L은 [2단계](#)에서 설명한 백서스를 가리킵니다. 그러면, PowerVault 124T 로봇이 LUN 1로 구성된 상태에서 다음을 입력합니다.

```
echo "scsi-add-single-device 3 0 0 1">/proc/scsi/scsi
```

echo 명령을 실행하면 해당 백서스에서 각 장치가 검색됩니다.

4. `cat /proc/scsi/scsi` 를 다시 입력하여 이제 모든 장치가 나열되는지 확인합니다. 다음과 유사한 내용이 출력됩니다.

```
Attached devices:
Host: scsi3 Channel: 00 Id: 00 Lun: 00
Vendor:   IBM Model: ULTRIUM-TD3   Rev: 5BG2
Type:     Sequential-Access        ANSI SCSI revision: 03
```

```
Attached devices:
Host: scsi3 Channel: 00 Id: 00 Lun: 01
Vendor:   DELL Model: PV-124T     Rev: V31
Type:     Sequential-Access        ANSI SCSI revision: 03
```

장치 정보는 계속 유지되는 것이 아니라 시스템을 부팅할 때마다 작성되어야 하기 때문에 관리자는 Linux 부트 스크립트에 echo 명령을 추가해야 합니다. 명령어를 저장하는 데 사용할 수 있는 파일 중 하나가 `/etc/rc.local`입니다. 서버 또는 SAN(Storage Area Network)상에서 추가 장치를 구성하면 장치 순서가 변경될 수 있으므로 관리자가 명령어를 수정해야 할 수 있습니다. Fibre Channel 어댑터가 영구 바인딩(Persistent Bindings) 또는 이와 동등한 기능을 지원하는 경우, 이 기능을 활성화하여 장치 발견 시 장치 순서가 변경될 가능성을 줄일 수 있습니다.

 **주:** 이 절차는 서버를 부팅할 때마다 실행해야 합니다. 또한, 백업 애플리케이션 서비스가 실행 중일 경우(예: OS 로딩 시 자동으로 시작), 반드시 이러한 서비스를 비활성화한 다음 상기 절차 후 다시 활성화해야 합니다.

LUN 지원을 활성화하는 방법으로 커널을 재컴파일한 다음 Adaptec 드라이버에서 LUN 검색을 활성화하는 방법도 있지만, 이 작업은 Linux에 관한 고급 지식이 필요하므로 여기에서는 설명하지 않습니다. 단, 이 방법은 아무런 수동 절차없이 서버가 부팅될 때마다 항상 장치를 발견하도록 합니다.

## Netware에서 LUN 지원 활성화

1. 시스템 콘솔에서 `list storage adapters` 명령을 사용하여 LUN 장치가 탐지되지 않는지 확인합니다.

테이프 드라이브만 인식되는 경우의 전형적인 출력:

```
0x08 [V321-A3] Adaptec SCSI Card 39160/3960D - Ultra160 SCSI [slot 201]
0x15 [V321-A3-D5:0] IBM ULTRIUM-TD3 5BG2
0x09 [V321-A4] Adaptec SCSI Card 39160/3960D - Ultra160 SCSI [slot 202]
```

2. 시스템 콘솔에서 `nwconfig`를 입력합니다.
3. Configuration Options(구성 옵션) 화면에서 **NCF files Options(NCF 파일 옵션)**을 선택합니다.
4. Available NCF Files Options(사용 가능한 NCF 파일 옵션) 화면에서 **Edit STARTUP.NCF(STARTUP.NCF 편집)**을 선택합니다.
5. 해당 SCSI 드라이버의 로드 라인에 **/LUNS** 스위치를 추가합니다. 이중 채널 카드가 장착되어 있고 사용자가 어느 채널에 LUN 장치가 부착되어 있는지 확실하지 않을 경우, 양쪽 행을 모두 편집합니다.

```
LOAD ADPT160M.HAM SLOT=201 /LUNS
LOAD ADPT160M.HAM SLOT=202 /LUNS
```

6. STARTUP.NCF 파일을 편집하고 저장한 다음, 서버를 재부팅하여 새로운 STARTUP.NCF를 활성화합니다.
7. 재부팅 후, 시스템 콘솔로 이동하여 `scan all`를 입력합니다. 그러면 각 어댑터에서 모든 LUN이 검색됩니다.
8. 검색이 완료되면, `list storage adapters` 명령을 사용하여 LUN 장치가 탐지되었는지 확인합니다.

테이프 드라이브와 로더가 모두 인식되는 경우의 전형적인 출력:

```
0x08 [V321-A3] Adaptec SCSI Card 39160/3960D - Ultra160 SCSI [slot 201]
0x16 [V321-A3-D5:1] DELL PV-124T 0031
0x15 [V321-A3-D5:0] IBM ULTRIUM-TD3 5BG2
0x09 [V321-A4] Adaptec SCSI Card 39160/3960D - Ultra160 SCSI [slot 202]
```

Netware에서 **unbound device(언바운드 장치)**가 표시될 수 있습니다. 이는 드라이버가 백업 소프트웨어로부터 로드되지 않으면 드라이버가 로더와 바인딩되지 않는다는 것을 의미합니다. 이 때문에 백업 애플리케이션이 LUN을 탐지하여 적절한 드라이버를 바인딩하지 못하는 것은 아닙니다.

 **주:** 사용자는 OS 부팅 후 항상 `scan all` 명령을 입력해야 합니다. 백업 소프트웨어 서비스가 OS 부팅 시 자동으로 시작될 경우, 사용자는 이러한 서비스를 비활성화하고 `scan all` 명령을 실행한 다음 서비스를 다시 활성화해야 합니다.

 **주:** Netware에서 **unbound device(언바운드 장치)**가 표시될 수 있습니다. 이는 드라이버가 백업 소프트웨어로부터 로드되지 않으면 드라이버가 로더와 바인딩되지 않는다는 것을 의미합니다. 이 때문에 백업 애플리케이션이 LUN을 탐지하여 적절한 드라이버를 바인딩하지 못하는 것은 아닙니다.

---

[목록 페이지로 돌아가기](#)



[목차 페이지로 돌아가기](#)

## 서론: Dell™ PowerVault™ 124T LTO-3 오토로더 사용 설명서

---

### 개요

데이터 백업은 대체할 수 없는 정보를 보호하는데 필수적입니다. 자기 테이프에 데이터를 백업하는 것은 쉽고 비용효과적인 방법으로 수많은 중소기업들이 사용하고 있습니다. 그러나, 대다수의 대기업들은 단일 백업 테이프로는 충분하지 않은 엄청난 양의 데이터를 보유하고 있고, 정보는 수많은 테이프에 걸쳐 광범위하게 분포되어야 합니다. 테이프를 수동으로 계속 교체할 필요가 없도록, 많은 테이프 백업 솔루션에는 PowerVault 124T LTO-3 오토로더가 탑재됩니다.

각 오토로더는 로켓, 테이프 드라이브 및 1 ~ 2개의 테이프 카트리지를 매거진으로 구성됩니다. 데이터 백업이나 데이터 검색이 필요할 때마다 사용자의 응용 프로그램이 자동으로 테이프 카트리지를 로드하고 언로드할 수 있습니다. Dell PowerVault 124T LTO-3 오토로더는 저렴한 비용으로 쉽게 자동 데이터 백업을 실행할 수 있는 컴팩트한 고용량 장치입니다.

PowerVault 124T LTO-3에는 IBM LTO-3 테이프 드라이브 1개와 각각 카트리지를 8개까지 장착할 수 있는 매거진이 1 ~ 2개 들어 있습니다. 사용자는 암호로 보호 가능한 미디어 도어(매일 슬롯)를 통해 단일 카트리지를 직접 삽입할 수 있습니다. 테이프 드라이브 또는 매거진 슬롯에 카트리지가 이미 들어 있지 않은 경우, 사용자가 미디어 도어(매일 슬롯)에서 카트리지를 드라이브 또는 슬롯으로 삽입할 수 있습니다.

오토로더의 전면 패널은 액정 디스플레이(LCD) 스크린과 4개의 기능 키를 포함하고 있습니다. LCD 스크린의 스크롤 메뉴를 통해 사용자는 오토로더로부터 정보를 얻고 명령을 입력할 수 있습니다. 전면 패널은 또한 두 개의 발광 다이오드(LED)가 포함되어 있어서 오토로더의 준비 상태와 오류 상태를 표시합니다.

PowerVault 124T LTO-3는 SCSI(Small Computer System Interface) 연결을 통해 사용자의 호스트 서버와 접속되므로 호스트가 자동으로 데이터와 명령을 전송할 수 있습니다. 이 장치는 또한 이더넷 연결이 가능하여 사용자가 관리 기능을 수행하고 시스템 업데이트를 다운로드할 수 있습니다.

오토로더는 SCSI-3과 호환되며, 단일 SCSI ID/2-LUN 데이터 스토리지 장치로 작동합니다. 1.24TB의 압축 용량과 시간당 245GB(일반)의 지속 데이터 전송률 또는 시간당 최고 490GB의 압축 데이터 전송률(2:1 압축 가정 시)을 제공합니다.

오토로더는 Ultra 160 II SCSI 또는 Ultra 320 SCSI LVD 인터페이스를 지원하는 가장 일반적인 운영 체제 및 환경과 호환되지만, 그 다양한 기능을 최대한 활용하려면 운영 체제나 호환 백업 애플리케이션의 직접적인 지원이 필요합니다.

---

[목차 페이지로 돌아가기](#)

[목차 페이지로 돌아가기](#)

## 오토로더 작동: Dell™ PowerVault™ 124T LTO-3 오토로더 사용 설명서

- [작동자 패널 기능](#)
- [카트리지 사용](#)
- [매거진 및 매거진 블랭크 사용](#)
- [상태 정보 보기](#)
- [인벤토리 실행](#)
- [데이터 압축](#)

### 작동자 패널 기능

**주:** 보안 기능이 작동하는 상태에서 암호를 입력하지 않고 명령을 실행하려고 하면, **Enter Password(암호 입력)** 화면이 나타나고 암호를 입력할 때까지 기다립니다. 일단 암호를 입력하면, 암호를 입력하기 전에 있었던 명령 화면으로 다시 돌아가게 됩니다.

작동자 패널은 LED 2개, 버튼 5개 및 LCD 스크린(2행 x 16자)으로 구성되어 있습니다. 작동자 패널은 사용자가 오토로더 상태를 감시하고 모든 오토로더 기능을 제어하는데 필요한 모든 것을 제공합니다.

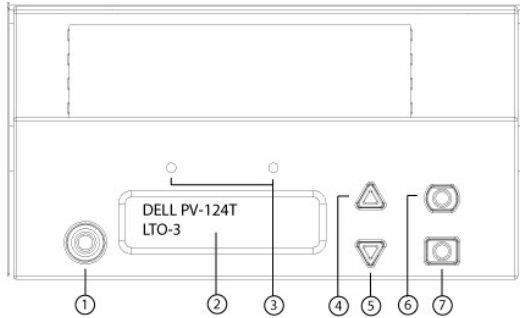

- 1 전원 스위치
- 2 전면 패널 LCD 스크린
- 3 전면 패널 LED
- 4 위로 스크롤 버튼
- 5 아래로 스크롤 버튼
- 6 Escape
- 7 Enter

스크린 메뉴에서 액세스할 수 있는 모든 기능은 암호로 보호할 수 있습니다. 두 가지 수준의 보호 기능이 메뉴에 내장되어 있습니다. 낮은 수준의 보안은 작동자 수준이고 높은 수준의 보안은 관리자 수준입니다. 각 수준에 대해 하나의 암호가 있습니다.

관리자 암호를 통해 사용할 수 있는 모든 기능에 액세스할 수 있습니다. 작동자 암호를 통해 **Command(명령)** 및 **Status(상태)** 하위 메뉴에 있는 모든 기능에 액세스할 수 있습니다.

### 암호 입력

오토로더의 많은 기능들이 데이터 무결성을 보장하기 위해 암호로 보호될 수 있습니다. 이 기능을 실행하는데 필요한 메뉴 항목을 사용하려면, 먼저 암호를 입력해야 합니다(["암호 설정"](#) 참조). 모든 암호는 6자리 숫자입니다. 이 암호는 전면 패널에만 해당되며 원격 관리 장치(RMU)암호와는 다릅니다.

암호를 입력하면, 로그아웃할 때까지 모든 암호 보호 기능을 사용할 수 있습니다(["로그아웃"](#) 참조). 전면 패널을 일정 시간 동안 사용하지 않을 경우, LCD에서 기본 화면이 다시 나타납니다. 기본 화면이 다시 나타나면, 오토로더가 자동으로 사용자를 로그아웃 시킨 것입니다. 메뉴 기능에 다시 액세스하려면 암호를 다시 입력해야 합니다.

### 로그아웃

오토로더를 로그아웃하려면, 다음 절차를 따르십시오.

1. 기본 메뉴에서 **Commands(명령)**으로 이동한 다음, **Enter**를 누릅니다.
2. **Commands(명령)** 하위 메뉴에서 **Log Out(로그 아웃)**으로 이동한 다음, **Enter**를 누릅니다. **Session Complete(세션 완료)**가 LCD에 나타납니다.

**주:** **Escape**를 눌러 로그아웃할 수도 있습니다. 필요시 기본 화면이 나타날 때까지 계속 **Escape**를 누르고 있습니다.

## 카트리지 사용

일반적으로 처음 오토로더를 설치할 때는 카트리지를 매거진에 로드한 다음, 매거진을 오토로더에 로드합니다. 그러나, 미디어 도어(메일 슬롯)를 사용해 카트리지를 개별적으로 삽입하거나 배출할 수 있으며, 매거진을 배출하고 수동으로 카트리지를 로드/언로드한 다음 매거진을 오토로더에 다시 로드할 수도 있습니다. 오토로더는 자동으로 매거진 슬롯에 카트리지가 있는지 여부를 감지합니다.

 **주:** 전면 패널 메뉴에 나오는 **Enter(삽입)** 또는 **Eject(배출)**은 모두 미디어 도어(메일 슬롯)를 통해 테이프를 오토로더에 삽입하거나 배출하는 것을 말합니다. **Load(로드)** 또는 **Unload(언로드)**를 볼 때마다, 이것은 테이프가 테이프 드라이브로 로드되고 테이프 드라이브로부터 언로드된다는 것을 의미합니다.

올바르지 않은 작동을 수행하려고 하면, 오토로더가 해당 작동을 수행하는 것을 거부합니다. 예를 들어, 미디어 도어(메일 슬롯)를 통해 카트리지를 드라이브로 로드하려고 하지만 드라이브에 이미 카트리지가 있는 경우, 미디어 도어(메일 슬롯) 잠금이 해제되지 않고 오류 메시지가 표시됩니다. 오토로더가 테이프에 작성하는 도중 드라이브로부터 카트리지를 언로드하려고 하는 경우, 해당 명령은 쓰기 명령이 완료될 때까지 초기화되지 않습니다.

## 단일 카트리지 삽입

오토로더에 단일 카트리지만 로드하려는 경우, 미디어 도어(메일 슬롯)를 사용할 수 있습니다. 단, Security(보안) 옵션이 설정되어 있으면 카트리지를 로드하기 전에 유효한 암호를 입력하여 미디어 도어(메일 슬롯) 잠금을 해제해야 합니다. 미디어 도어(메일 슬롯)를 통해 카트리지를 삽입하는 경우, 카트리지를 테이프 드라이브로 로드할 수도 있고 매거진에 보관할 수도 있습니다.

테이프 드라이브에 카트리지를 삽입하는 방법:

1. 기본 메뉴에서 **Commands(명령)**으로 이동한 다음, **Enter**를 누릅니다.
2. **Commands(명령)** 하위 메뉴에서 **Enter-Mailslot(메일 슬롯에 삽입)**으로 이동한 다음, **Enter**를 누릅니다.
3. **Enter-Mailslot(메일 슬롯에 삽입)** 하위 메뉴에서 **To Drive(대상 드라이브)**로 이동한 다음, **Enter**를 누릅니다.

 **주:** LCD에 Insert Tape, Push Until Prompted(테이프를 삽입하고 프롬프트가 나올 때까지 누르십시오)가 표시된 후 40초 이내에 미디어 도어(메일 슬롯)에 카트리지를 넣지 않으면, 미디어 도어(메일 슬롯)가 다시 잠기고 작동자 전면 패널에 "User Aborted(사용자 중단)"이 표시됩니다.

 **주:** PowerVault 124T의 경우, 더 들어가지 않을 때까지 카트리지를 밀어 넣으십시오. 카트리지는 미디어 도어(메일 슬롯) 안으로 약 5 cm(2 in.) 들어가며, 미디어 도어(메일 슬롯)에서는 카트리지의 끝 부분만 보입니다.

4. 카트리지를 일단 삽입하고 나면, **Enter to Continue(계속하려면 Enter를 누르십시오)**프롬프트 메시지가 나타납니다. 5초 이내에 **Enter**를 누르지 않으면 오토로더가 카트리지를 자동으로 로드합니다.

 **주:** 카트리지 삽입 기능이 실패하면, 카트리지가 배출되므로 앞의 단계 3과 4를 반복하여 실행해야 합니다. 작동자 제어판에 "Missed Tape(테이프 없음)" 오류 메시지가 표시됩니다.

매거진 슬롯에 카트리지를 삽입하는 방법:

1. 기본 메뉴에서 **Commands(명령)**으로 이동한 다음, **Enter**를 누릅니다.
2. **Commands(명령)** 하위 메뉴에서 **Enter-Mailslot(메일 슬롯에 삽입)**으로 이동한 다음, **Enter**를 누릅니다.
3. **Enter-Mailslot(메일 슬롯에 삽입)** 하위 메뉴에서, **To Location(대상 위치)**로 이동한 다음 **Enter**를 누릅니다.

매거진 슬롯을 통해 이동하고 적절한 슬롯을 찾을 때까지 슬롯의 상태를 살펴 봅니다. 데이터 카트리지가 채워진 슬롯은 별표(\*)로 표시됩니다. 클리닝 카트리지에 할당된 슬롯에 카트리지가 들어 있으면 해당 슬롯에 (@) 기호가 표시됩니다. 클리닝 카트리지에 할당된 슬롯이 비어 있는 경우에는 느낌표(!)로 표시됩니다.

4. 카트리지를 보관하려는 슬롯으로 이동한 다음, **Enter**를 누릅니다.

LCD에 Load cartridge(카트리지 로드)가 표시되면 40초 이내에 미디어 도어(메일 슬롯)를 통해 카트리지를 로드해야 합니다. 그렇지 않으면 미디어 도어가 다시 잠깁니다. 오토로더가 자동으로 선택한 슬롯에 카트리지를 로드합니다.

 **주:** 카트리지 로드 기능이 실패하면, 카트리지가 배출되므로 앞의 단계 3과 4를 반복하여 실행해야 합니다.

5. 카트리지를 일단 삽입하고 나면, **Enter to Continue(계속하려면 Enter를 누르십시오)**프롬프트 메시지가 나타납니다. 20초 이내에 **Enter**를 누르지 않으면 오토로더가 자동으로 카트리지를 로드합니다.

## 단일 카트리지 이동

한 위치에서 오토로더 내부의 다른 위치로 단일 카트리지를 쉽게 이동할 수 있습니다.

1. 기본 메뉴에서 **Commands(명령)**으로 이동한 다음, **Enter**를 누릅니다.
2. **Commands(명령)** 하위 메뉴에서 **Move(이동)**으로 이동한 다음, **Enter**를 누릅니다.

**Move(이동)** 화면이 **From:(부터):** 아래에 나타납니다. 이동하려는 카트리지의 현재 위치로 이동합니다. 데이터 카트리지가 채워진 슬롯은 별표(\*)로 표시됩니다.

3. **To:(으로):**에서 카트리지를 이동하려는 위치로 이동합니다. 데이터 카트리지가 채워진 슬롯은 별표(\*)로 표시됩니다. **Enter**를 누릅니다.

4. **Enter**를 누릅니다.

○ 빈 위치를 선택하면 LCD에 No Source Tape (소스 테이프 없음)가 표시됩니다. 다른 위치를 선택합니다.

○ 이미 채워진 위치를 선택할 경우, Destination Full(대상 공간 부족)이 LCD에 나타납니다. 다른 위치를 선택합니다.

## 단일 카트리지 배출

오토로더에서 단일 카트리지를 제거하려는 경우, 바코드나 위치로 원하는 카트리지를 지정하거나, 테이프 드라이브에 있는 현재 카트리지를 선택할 수 있습니다.

바코드별로 카트리지를 배출하는 방법:

**주:** 이 기능은 바코드 리더가 활성화된 때에만 사용할 수 있습니다.

1. 기본 메뉴에서 **Commands(명령)**으로 이동한 다음, **Enter**를 누릅니다.
2. **Commands(명령)** 하위 메뉴에서 **Eject(배출)**로 이동한 다음, **Enter**를 누릅니다.
3. **Eject(배출)** 하위 메뉴에서 **Tape(테이프)** → **Mailslot(메일 슬롯)**으로 이동한 다음 **Enter**를 누릅니다.
4. **By Barcode(바코드 순)**으로 이동합니다.

바코드 레이블이 나타납니다.

5. 배출할 카트리지에 해당하는 레이블로 이동합니다. **Enter**를 누릅니다.

위치별로 카트리지를 배출하는 방법:

1. 기본 메뉴에서 **Commands(명령)**으로 이동한 다음, **Enter**를 누릅니다.
2. **Commands(명령)** 하위 메뉴에서 **Eject(배출)**로 이동한 다음, **Enter**를 누릅니다.
3. **Eject(배출)** 하위 메뉴에서 **Tape(테이프)** → **Mailslot(메일 슬롯)**으로 이동한 다음, **Enter**를 누릅니다.
4. **By Location(위치 순)**으로 이동합니다.

데이터 카트리지가 채워진 슬롯은 별표(\*)로 표시됩니다. 클리닝 카트리지에 할당된 슬롯에 카트리지가 들어 있으면 해당 슬롯에 (@) 기호가 표시됩니다. 클리닝 카트리지에 할당된 슬롯이 비어 있는 경우에는 느낌표(!)로 표시됩니다. 배출하려는 카트리지에 들어 있는 슬롯으로 이동합니다.

5. **Enter**를 누릅니다.

원하는 카트리지가 미디어 도어(메일 슬롯)에서 배출됩니다.

테이프 드라이브에서 카트리지를 배출하는 방법:

1. 기본 메뉴에서 **Commands(명령)**으로 이동한 다음, **Enter**를 누릅니다.
2. **Commands(명령)** 하위 메뉴에서 **Eject(배출)**로 이동한 다음, **Enter**를 누릅니다.
3. **Eject(배출)** 하위 메뉴에서 **Tape(테이프)** → **Mailslot(메일 슬롯)**으로 이동한 다음, **Enter**를 누릅니다.
4. **From Drive(드라이브로부터)**로 이동한 다음, **Enter**를 누릅니다.

원하는 카트리지가 미디어 도어(메일 슬롯)에서 배출됩니다.

---

## 매거진 및 매거진 블랭크 사용

### 매거진의 안쪽

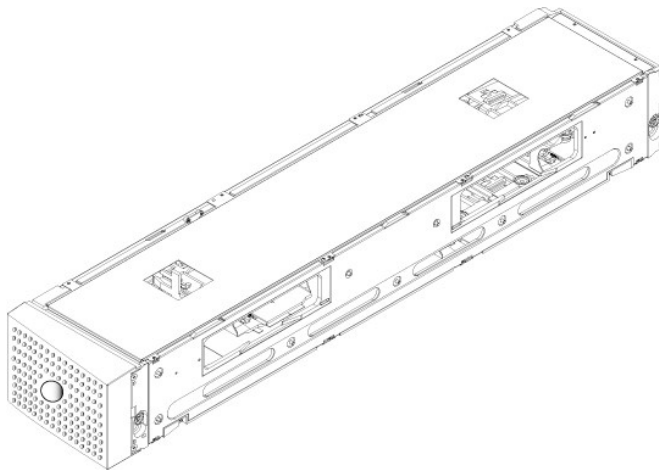

## 매거진의 바깥쪽

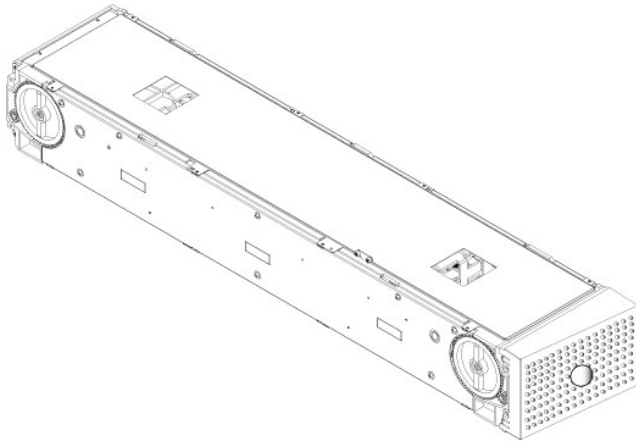

양쪽 매거진 베이에 매거진이나 매거진 블랭크가 제대로 들어 있지 않으면 오토로더는 작동하지 않습니다. 개구부를 닫을 수 있는 한 가지 방법은 두 개의 매거진을 사용하는 것입니다. 매거진을 하나만 사용하는 경우, 다른쪽 매거진 개구부를 빈 매거진으로 채워야 장치가 작동합니다.

**주:** 매거진은 다른 유형의 드라이브에서 사용이 불가능합니다. 이러한 품목을 교체할 때는 해당 부품 번호로 주문하십시오.

## 매거진 배출

여러 카트리지를 한번에 제거하려면, 매거진(들)을 먼저 꺼냅니다.

매거진을 배출하는 방법:

1. 기본 메뉴에서 **Commands(명령)**으로 이동한 다음, **Enter**를 누릅니다.
2. **Commands(명령)** 하위 메뉴에서 **Eject(배출)**로 이동한 다음, **Enter**를 누릅니다.
3. **Eject(배출)** 하위 메뉴에서 **Right Magazine(오른쪽 매거진)** 또는 **Left Magazine(왼쪽 매거진)**으로 이동한 다음, **Enter**를 누릅니다.

해당 매거진이 오토로더에서 배출되면서 특색있는 '핑' 소리가 들립니다. Left magazine has been ejected(왼쪽 매거진 배출됨) 또는 Right magazine has been ejected(오른쪽 매거진 배출됨)이 LCD에 나타납니다.

**참고:** 오토로더나 매거진이 손상되지 않게 하려면, 오토로더에서 매거진을 뺄 때 양손을 사용하여 매거진의 전체를 받치십시오.

4. 한 손으로 매거진의 핸들을 잡고, 다른 손으로 바로 아래쪽을 지지하면서 밖으로 빼냅니다.

**주:** 일단 매거진을 배출하면, 항상 오토로더의 전원을 끄기 전에 매거진을 완전히 빼거나 완전히 다시 설치하십시오. 매거진을 오토로더에 다시 넣기 전에 매거진의 양쪽 끝부분에 있는 흰색 휠 하나를 손으로 돌립니다. 휠이 자유롭게 이동하게 되면 카트리지가 올바르게 자리를 잡습니다. 휠이 자유롭게 돌아가지 않으면, 카트리지를 확인하고 필요시 제거하거나 교체합니다.

소프트웨어에서 **Load/Unload(로드/언로드)** 명령을 실행하면 시스템이 오른쪽 매거진을 자동으로 배출합니다. **Load/Unload(로드/언로드)** 명령을 사용하여 왼쪽 매거진을 배출하려면 다음을 수행해야 합니다.

1. 오른쪽 매거진을 분리합니다.
2. 오른쪽 매거진을 매거진 블랭크로 교체합니다.
3. **Load/Unload(로드/언로드)** 명령을 다시 실행합니다. 그러면 시스템이 왼쪽 매거진을 배출합니다.
4. 오른쪽 베이에 매거진을 장착하려면 오른쪽 베이의 매거진 블랭크를 카트리지가 매거진으로 교체합니다.

## 매거진 설치

매거진을 오토로더에 설치하려면 다음 절차를 따르십시오.

1. 한 손으로 핸들을 통해 매거진을 잡고 다른 손으로 아래 쪽에서 매거진을 받쳐줍니다.
2. '찰칵'하는 소리가 날 때까지 매거진을 매거진 베이에 밀어 넣습니다.

매거진의 위치를 올바르게 지정했는지 확인하십시오. 매거진은 매거진 베이에 부드럽게 들어가야 합니다. 저항을 느껴질 경우, 매거진의 방향을 확인하십시오.

매거진이 제자리에 알맞고 들어가는 것처럼 느껴지고 매거진의 전면이 전면 패널과 수평을 이루면 올바르게 설치된 것입니다. Left Mag Inserted(왼쪽 매거진 삽입) 또는 Right Mag Inserted(오른쪽 매거진 삽입)이 LCD에 나타납니다. 오토로더가 자동으로 인벤토리 실행을 계속 진행합니다.

**참고:** 매거진이 오토로더에 부분적으로 설치된 상태에서 매거진의 측면에 있는 조절 스위치를 돌리지 않도록 주의하십시오. 그렇게 할 경우 매거진이나 오토로더에 손상을 유발할 수 있습니다.

## 수동으로 매거진 작동

매거진에는 양쪽 끝에 하나씩 2개의 흰색 칠 있습니다. 이 2개의 흰색 칠을 돌려 슬롯을 두 개구부 중 한 곳에 맞추면 매거진 내부에서 슬롯을 이동할 수 있습니다. 손을 집어넣거나 카트리리지 캐리어를 밀어 매거진을 돌리지 마십시오. 각 매거진 내부의 8개의 슬롯에서 카트리지를 로드하고 언로드할 때 매거진의 개구부를 사용할 수 있습니다.

**참고:** 카트리지를 로드하거나 언로드할 때 매거진을 완전히 빼는 것이 좋습니다. 매거진이 완전히 제거되지 않을 경우, 매거진을 회전시키지 마십시오.

카트리지를 완전히 배출된 매거진으로 로드하는 방법:

1. 매거진에 카트리지를 로드하려면, 매거진 옆면에 위치한 개구부 중 한쪽의 내부에 슬롯의 가운데가 향하도록 합니다.
2. 카트리지를 올바른 방향으로 놓습니다. 즉, 테이프는 세우고 바코드 레이블은 바깥쪽을 향해야 합니다.

**주:** 각 슬롯에는 키 기능이 있으므로 카트리지를 한쪽 방향으로만 최대한 넣을 수 있습니다. 카트리지에서 지정된 레이블 부위 이외의 곳에 레이블이 붙어 있으면 안 됩니다.

3. 슬롯에 카트리지를 완전히 삽입합니다.

카트리지를 슬롯에 밀어 넣을 때, 카트리지가 올바르게 슬롯에 물러질 때까지 작은 저항(멈춤쇠)이 느껴집니다. 카트리지가 완전히 삽입되면 모든 전진 과정이 멈춥니다.

카트리지를 삽입할 때와 동일한 방법으로 제거할 수 있습니다. 흰색 칠을 사용하여 매거진의 측면에 있는 개구부에 원하는 슬롯의 가운데를 맞춥니다. 손을 집어넣거나 카트리리지 캐리어를 밀어 매거진을 돌리지 마십시오. 엄지와 집게 손가락을 사용해서, 카트리지를 밖으로 당깁니다. 작은 저항을 느끼게 되지만, 저항이 전혀 느껴지지 않을 때까지 카트리지를 계속 당깁니다.

슬롯을 식별하는 방법:

각 슬롯은 슬롯이 매거진의 상단 영역에 있을 때 노출되는 식별 번호가 있습니다. 매거진이 오토로더에서 제거되어 있을 경우, 매거진 상단 표면에 있는 두 개의 창 중 하나를 통해 매거진 상단면의 식별 표시를 볼 수 있습니다. 각 매거진 캐리어는 1/9, 2/10, 3/11 등으로 표시됩니다. 왼쪽 매거진의 슬롯은 1 - 8의 낮은 번호로 표시됩니다. 옵션 품목인 오른쪽 매거진이 장착되어 있을 경우에는 9 - 16의 높은 번호로 오른쪽 매거진의 슬롯을 표시합니다.

## 인벤토리 실행

오토로더는 사용자가 전원을 다시 켜고 매거진을 삽입할 때마다 자동으로 인벤토리를 실행합니다. 인벤토리는 각 매거진 슬롯, 드라이브, 피커 및 미디어 도어(메일 슬롯)를 검사하여 카트리지가 존재하는지 확인합니다. 그럴 경우, 바코드 레이블을 또한 읽습니다(해당 시). 이 외에도 인벤토리를 실행해야 할 경우, 수동으로 실행할 수도 있습니다.

**주:** 피커에 테이프가 있으면 바코드 레이블을 읽을 수 없습니다.

수동으로 인벤토리를 수행하는 방법:

1. 기본 메뉴에서 **Commands(명령)**으로 이동한 다음, **Enter**를 누릅니다.
2. **Commands(명령)** 하위 메뉴에서 **Inventory(인벤토리)**로 이동한 다음, **Enter**를 누릅니다. 오토로더가 존재하는 모든 카트리지의 바코드를 스캔합니다.

## 상태 정보 보기

LCD의 스크롤 메뉴에서 오토로더 상태, 펌웨어 버전, 요소 상태, 테이프 드라이브 상태, 테이프 드라이브 버전 및 이더넷 정보를 볼 수 있습니다.

### PowerVault 124T 오토로더 상태 보기

오토로더 상태는 매거진의 설치 여부, SCSI 연결 상태, 이더넷 연결 상태 및 바코드 리더 활성화 여부에 대한 정보를 제공합니다.

오토로더 상태를 보는 방법:

1. 기본 메뉴에서 **Status(상태)**로 이동한 다음, **Enter**를 누릅니다.
2. **Status(상태)** 하위 메뉴에서 **Autoloader(오토로더)**로 이동한 다음, **Enter**를 누릅니다.
3. **Autoloader(오토로더)** 하위 메뉴에서 **Status(상태)**로 이동한 다음, **Enter**를 누릅니다. 다음과 유사한 메시지 목록이 나타납니다.

#### SCSI ID

A digit 0 through 7(default 6)(숫자 0 ~ 7 [기본값은 6]). 오토로더에 할당된 SCSI ID.

#### 매거진

L=\* 별표는 왼쪽 매거진이 존재한다는 것을 나타냅니다.

R=\* 별표는 오른쪽 매거진이 존재한다는 것을 나타냅니다.

#### BC 리더

Yes(예) 바코드 리더 활성화됨

No(아니오) 바코드 리더 비활성화됨

## 펌웨어 버전 보기

현재의 펌웨어 버전을 보려면, 다음 절차를 따르십시오.

1. 기본 메뉴에서 **Status(상태)**로 이동한 다음, **Enter**를 누릅니다.
2. **Status(상태)** 하위 메뉴에서 **Autoloader(오토로더)**로 이동한 다음, **Enter**를 누릅니다.
3. **Autoloader(오토로더)** 하위 메뉴에서 **Version(버전)**으로 이동한 다음, **Enter**를 누릅니다.

메시지 목록이 LCD에 나타납니다. 펌웨어 버전은 **Firmware(펌웨어)**: vx.xx로 표시됩니다. 여기서, x.xx는 현재의 펌웨어 설치 버전입니다.

<b>Firmware(펌웨어)</b>	이 숫자는 펌웨어 버전을 표시합니다.
<b>EDC</b>	이 숫자는 펌웨어가 설치되었을 때 생성된 오류 보정 코드를 표시합니다. 오토로더는 이 숫자를 사용해 펌웨어와 펌웨어를 보유하고 있는 메모리가 양호한 지 여부를 확인합니다.
<b>HW Rev</b>	이 숫자는 하드웨어 버전을 표시합니다.
<b>ME Rev</b>	이 숫자는 기계적 버전을 표시합니다.

## 요소 상태 보기

요소 상태는 매거진 슬롯의 상태를 보고합니다. 상태는 슬롯이 카트리지를 포함하고 있는지 여부, 어떤 슬롯이 클리닝 카트리지를 슬롯으로 활성화되어 있는지를 표시합니다. 요소 상태를 보는 방법:

1. 기본 메뉴에서 **Status(상태)**로 이동한 다음, **Enter**를 누릅니다.
2. **Status(상태)** 하위 메뉴에서 **Autoloader(오토로더)**로 이동한 다음, **Enter**를 누릅니다.
3. **Autoloader(오토로더)** 하위 메뉴에서 **요소 상태**로 이동한 다음, **Enter**를 누릅니다.
4. 스크롤하여 **Drive(드라이브)**, **Mailslot(메일 슬롯)** 및 **Picker(피커)** 상태를 봅니다. **Magazine(매거진)** 상태를 보라는 프롬프트가 나타나면 스크롤하여 **Enter**를 누릅니다.

각각의 슬롯을 통해 이동할 수 있습니다. 데이터 카트리지가 채워진 슬롯은 별표(\*)로 표시됩니다. 클리닝 카트리지에 할당된 슬롯에 카트리지가 들어 있으면 해당 슬롯은 (@) 기호로 표시됩니다. 클리닝 카트리지에 할당된 슬롯이 비어 있으면 느낌표(!)가 표시됩니다.

5. 레이블을 보려는 카트리지 또는 이동하려는 카트리지를 포함한 슬롯으로 이동한 다음, **Enter**를 누릅니다.

**Element Status(요소 상태)** 화면이 나타나, 해당 카트리지에 대한 바코드 레이블을 표시합니다.

## 테이프 드라이브 상태 보기

테이프 드라이브 상태를 보려면, 다음 절차를 따르십시오.

1. 기본 메뉴에서 **Status(상태)**로 이동한 다음, **Enter**를 누릅니다.
2. **Status(상태)** 하위 메뉴에서 **Drive(드라이브)**로 이동한 다음, **Enter**를 누릅니다.
3. **Drive(드라이브)** 하위 메뉴에서 **Status(상태)**로 이동한 다음, **Enter**를 누릅니다.

메시지 목록이 나타납니다. 이 메시지들에는 다음이 포함될 수 있습니다.

<b>SCSI ID</b>	드라이브의 SCSI ID 번호를 가리킵니다.
<b>Compression(압축)</b>	테이프 드라이브 압축을 사용하는지 여부를 표시합니다.

**Drive Tape(테이프 드라이브)** 드라이브에 테이프가 존재하는지 여부를 표시합니다.

 **주:** LTO-3 테이프 드라이브는 동일한 양의 테이프에 보다 많은 데이터를 기록하도록 데이터를 압축할 수 있습니다. 압축은 또한 SCSI 버스로부터 오고 가는 데이터 전송 성능을 증대시킵니다. 데이터 압축은 드라이브에 따라 결정되며 제어판이나 원격 관리 장치에서 설정할 수 없습니다. 또한 백업 응용 프로그램 패키지에 압축에 대한 정보가 있을 수 있습니다.

전면 패널에는 데이터 압축이 **Enabled(활성화)**인지 **Disabled(비활성화)**인지 표시됩니다. 모든 데이터가 압축되는 것은 아니며, 성능은 백업되는 데이터 형식에 따라 크게 다릅니다.

## 테이프 드라이브 버전 보기

테이프 드라이브 버전을 보려면, 다음 절차를 따르십시오.

1. 기본 메뉴에서 **Status(상태)**로 이동한 다음, **Enter**를 누릅니다.
2. **Status(상태)** 하위 메뉴에서 **Drive(드라이브)**로 이동한 다음, **Enter**를 누릅니다.
3. **Drive(드라이브)** 하위 메뉴에서 **Version(버전)**으로 이동한 다음, **Enter**를 누릅니다.

메시지 목록이 나타납니다. 이 메시지들에는 다음이 포함될 수 있습니다.

<b>Product Type(제품 유형)</b>	설치된 드라이브의 유형을 표시합니다.
<b>Version(버전)</b>	드라이브의 펌웨어 버전을 표시합니다.

## 이더넷 정보 보기

이더넷 정보를 보려면, 다음 절차를 따르십시오.

- 기본 메뉴에서 **Status(상태)**로 이동한 다음, **Enter**를 누릅니다.
- Status(상태)** 하위 메뉴에서 **Ethernet(이더넷)**으로 이동한 다음, **Enter**를 누릅니다.

메시지 목록이 나타납니다. 이 메시지들에는 다음이 포함될 수 있습니다.

<b>MAC address(MAC 주소)</b>	오��로더에 연결되어 있는 고유한 네트워크 식별정보를 표시합니다.
<b>IP address(IP 주소)</b>	고정 IP 주소 또는 현재 할당된 유동 IP 주소가 표시됩니다. 이 경우에는 DHCP 텍스트가 표시됩니다.
<b>Network(네트워크)</b>	오��로더가 어떤 속도로 네트워크에 연결되어 있는지 여부를 표시합니다.

---

[목록 페이지로 돌아가기](#)



[목록 페이지로 돌아가기](#)

## 원격 관리 장치: Dell™ PowerVault™ 124T LTO-3 오토로더 사용 설명서

- [원격 관리 장치 개요](#)
- [구성 페이지](#)
- [플웨어 페이지](#)
- [오류 로그 및 진단 페이지](#)
- [라이브러리 작업 페이지](#)

---

### 원격 관리 장치 개요

Dell PowerVault 124T LTO-3 오토로더에는 원격 관리를 위한 이더넷 인터페이스가 포함되어 있습니다. 원격 관리 장치(RMU)라고 하는 이 인터페이스에는 용이하게 사용할 수 있도록 HTML 기반 그래픽 사용자 인터페이스(GUI)를 제공하는 웹 서버가 포함됩니다.

RMU는 전원 패널 인터페이스와 동일한 기능을 다수 수행합니다. 이러한 기능에는 테이프 이동, 시스템 작업 옵션, 네트워크 옵션, 보안 옵션, 진단 테스트 실행 및 시스템 업데이트 실행이 포함됩니다.

 **주:** 오토로더가 유휴 상태이며 호스트 백업/복원 애플리케이션에서 오토로더를 사용하지 않는 것이 확인된 경우에만 **Diagnostics(진단)** 명령을 사용합니다. 드라이브 또는 오토로더 작동 도중에 **Diagnostic(진단)** 명령을 사용할 경우, 장치는 사용 중이라고 응답합니다. 그러나 **Diagnostic(진단)** 명령이 실행된 후에 백업 또는 복원 작업이 실행되면 해당 작업이 실패할 수도 있습니다.

 **주:** 시스템에서 로그 아웃하려면 반드시 브라우저를 닫아야 합니다.

### 기본 사용자 이름 및 암호

원격 관리 장치의 기본 사용자 이름은 **admin**입니다. 기본 암호는 **password**입니다.

사용자 이름과 암호는 대소문자가 구별되며 모두 소문자로 작성해야 합니다. 기본 사용자 이름과 암호는 사용자 이름이 구성되지 않았을 때 유효합니다.

### 원격 관리 장치 열기

원격 관리 장치에는 HTML 인터페이스가 있으므로, 브라우저를 사용하여 원격 관리 장치를 열 수 있습니다. 다음의 웹 브라우저들이 지원됩니다.

- 1 Microsoft® Windows® - Microsoft Internet Explorer 5.5 이상
- 1 Microsoft Windows Server® 2003 - Microsoft Internet Explorer 6.0 이상(최신 보안 패치 포함)
- 1 Redhat® 2.1 - Mozilla™ 1.4.2
- 1 Firefox™ 1.0

보안이 활성화된 경우, **Library Operations(라이브러리 작업)** 페이지에 액세스하려면 작동자 암호가 필요하며, **Configuration(구성)**, **Error Logs and Diagnostics(오류 로그 및 진단)**, 그리고 **Firmware(플웨어)** 페이지에 액세스할 때에는 관리자 암호가 필요합니다.

Microsoft Internet Explorer에서 RMU를 사용할 경우, 반드시 **Allow META REFRESH(META REFRESH 허용)** 옵션을 활성화해야 합니다. Internet Explorer 6.0 버전의 경우, 이 기능은 **Tools>Internet Options(도구>인터넷 옵션)** 메뉴의 **Security(보안)** 랩에서 제어됩니다.

모든 원격 관리 장치 웹 페이지 기능은 사용자 웹 브라우저에서 Java Script가 활성화되어야 사용할 수 있습니다.

원격 관리 장치를 여는 방법:

1. 컴퓨터에서 웹 브라우저를 엽니다.
2. 브라우저의 주소 필드에 오토로더의 IP 주소를 입력합니다("이더넷 정보 보기" 참조).

브라우저 창에 **Home(홈)** 페이지가 나타납니다.

### 상태 정보 보기

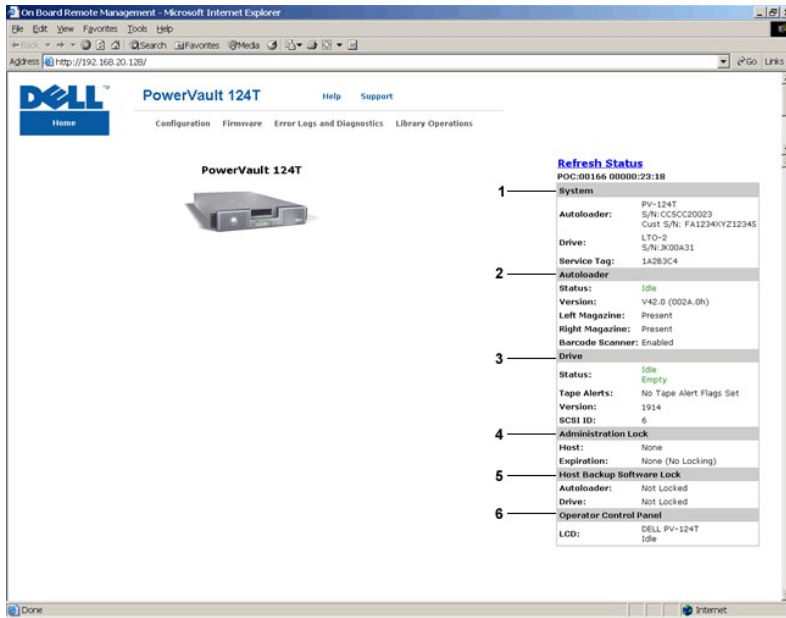

### 원격 관리 장치(RMU) 웹 인터페이스 상태창

1. **System Status(시스템 상태)** - 오토로더와 드라이브의 모델 및 일련 번호(S/N)를 제공합니다. 이 섹션에는 Dell 서비스 태그 번호도 들어 있습니다. 기술 지원을 요청하기 위해서는 이 번호가 필요합니다.
2. **Autoloader(오토로더)** - 자동 장치의 상태를 제공합니다. 매거진 구성에 관한 정보는 [전원 패널 관리](#)를 참조하십시오. 바코드 스캐너 활성화/비활성화에 관한 정보는 [설치 개요](#)를 참조하십시오.
3. **Drive(드라이브)** - 드라이브의 상태 정보를 제공합니다. SCSI ID를 변경하는 방법은 [설치 개요](#)를 참조하십시오. 드라이브 TapeAlert 플래그에 관한 정보는 [TapeAlert 로그](#)를 참조하십시오.
4. **Administration Lock(관리자 잠금)** - RMU 보안 설정에 관한 상태를 제공합니다. 관리자 잠금을 구성하는 방법은 [클라이언트 중첩 제어](#)를 참조하십시오.
5. **Host Backup Software Lock(호스트 백업 소프트웨어 잠금)** - ISV(특정 소프트웨어 벤더) 오토로더 및 드라이브 잠금 설정에 관한 상태를 제공합니다. 이러한 설정은 일반적으로 호스트 백업 소프트웨어 애플리케이션에서 변경해야 합니다. 오토로더 및 드라이브 잠금 설정을 변경하는 방법은 해당 백업 소프트웨어 도움말이나 사용 설명서를 참조하십시오.
6. **Operator Control Panel(작동자 제어판)** - 현재 작동자 제어판에 표시되는 텍스트를 보여주는 "OCP 미러"를 제공합니다.

상태 정보는 **Firmware(펌웨어)** 페이지를 제외한 원격 관리 장치의 모든 페이지 및 **Home(홈)** 페이지의 오른쪽에 표시됩니다. 상태 정보는 매 10초마다 자동으로 업데이트됩니다. 상태 변경 내용은 상태 창 업데이트에 나타나지만, 바뀌려면 약 10초가 소요될 수 있습니다. **Refresh Status(상태 새로 고침)**을 클릭하여 시스템을 즉시 업데이트할 수도 있습니다.

메뉴 제목은 또한 모든 페이지의 상단에 나타납니다. 메뉴 제목 아래의 기능에 액세스하려면, 특정 메뉴 제목을 클릭합니다. 처음 연결하면, 원격 관리 장치에서 사용자 이름과 암호를 입력하라는 메시지가 나온 다음, 그 메뉴의 시작 페이지가 나타납니다.

화면 해상도 설정에 따라서는 스크롤해야만 모든 상태 정보를 볼 수 있습니다.

### 시간 디스플레이

표시되는 시간은 표준 시간이나 전원 공급 시간 중 하나입니다. 표준 시간은 월/일/년 시간으로, Nov/21/2004 19:28로 표시됩니다. 전원 공급 시간은 전원 공급 사이클(POC)/전원 공급 시간(POH)입니다. 예를 들어, POC:00121, POH:00002:07:45라고 표시됩니다.

- 1 여기서, POC(5자리 숫자)는 시스템이 제조된 이후에 부팅한 횟수입니다.
- 1 POH는 현재 부팅이 발생한 후에 시스템이 켜져 있는 시, 분, 초를 나타냅니다.

### 페이지 피드백

요청을 제출할 때 시스템으로부터의 피드백이 있을 경우, 피드백이 **submit(제출)** 버튼 바로 아래에 나타납니다. 일부 경우에는 피드백 정보를 보기 위해 스크롤 이동이 필요할 수도 있습니다.

### 구성 페이지

**Configuration(구성)** 페이지는 페이지 왼쪽 면에 하위 메뉴를 포함합니다. 이 페이지에서 **System Operations(시스템 작업)**, **Networking(네트워킹)** 및 **Security(보안)** 옵션을 설정할 수 있습니다.

### 시스템 작업 옵션

**System Operations(시스템 작업)** 아래에 표시된 옵션에는 **SCSI ID**, **Compression(압축)**, **Barcode Reader(바코드 리더)**, **Cleaning Tape(클리닝 테이프)**, **Magazines(매거진)** 및 **System Time(시스템 시간)**이 있습니다.

## SCSI ID

원격 관리 장치에서 드라이브의 SCSI ID를 변경할 수 있습니다. SCSI ID를 변경하는 방법:

1. 모든 페이지에서 **Configuration(구성)** 제목을 클릭합니다. **Configuration(구성)** 화면이 표시됩니다.
2. **System Operations(시스템 작업)**에서 **SCSI ID**를 선택합니다.
3. 드롭다운 상자를 클릭해 새로운 SCSI ID에 할당할 번호를 선택합니다.
4. **submit(제출)**을 클릭합니다.

 **주:** 새 SCSI ID를 적용하려면 먼저 오토로더를 재설정하거나 전면 패널에서 시스템 전원을 껐다 켜야 합니다.

## 압축

Dell PowerVault 124T LTO-3 오토로더의 경우, 데이터 압축은 드라이브에 따라 달라집니다. 전면 패널과 원격 관리 장치에는 압축 가능 여부가 표시됩니다.

데이터 압축은 드라이브가 동일한 양의 테이프에 더 많은 데이터를 작성할 수 있다는 것을 의미합니다. 압축은 또한 SCSI 버스로부터 오고 가는 데이터 전송 성능을 증대시킵니다.

 **주:** 오토로더의 전면 패널이나 원격 관리 장치에서는 압축 설정을 변경할 수 없습니다.

압축 설정을 보는 방법:

모든 페이지에서 **Configuration(구성)** 제목을 클릭합니다. **Configuration(구성)** 화면이 표시됩니다. **Compression(압축)** 제목에서 현재의 압축 설정이 **Compression Enabled(압축 활성화)** 또는 **Compression Disabled(압축 비활성화)**로 표시됩니다.

## 바코드 리더

바코드 리더는 활성화하거나 비활성화할 수 있습니다. 바코드 리더를 비활성화하면 리더가 레이블 정보를 읽는 것을 방지할 수 있습니다. 바코드 형식이 아닌 레이블을 사용하거나 레이블을 사용하지 않는 경우, 바코드 리더를 비활성화하면 시작 또는 시스템 재설정 시 초기화 시간을 단축할 수 있습니다.

설정 변경을 적용하려면 전원을 껐다 켜거나(전면 패널 버튼 사용)오토로더를 재설정해야 합니다(Error Logs and Diagnostics(오류 로그 및 진단) 페이지에서 Autoloader Reset(오토로더 재설정) 명령 사용).

SCSI 바코드 길이는 SCSI 읽기 요소 데이터로 반환될 최대 바코드 문자 수를 설정합니다. 웹 인터페이스 및 작동자 제어판(OCP)에 표시되는 바코드 정보는 이 설정의 영향을 받지 않습니다.

SCSI 바코드 길이를 0으로 설정하면 바코드 잠금이 비활성화되어 전체 바코드가 SCSI 읽기 요소 데이터로 반환됩니다.

읽을 수 있는 바코드 문자 수(일반적으로 6 또는 9)가 제한되어 있는 다른 장치에서 이미 목록화된 미디어 풀이 있는 경우 이 설정이 특히 유용합니다. PV124T 설정을 이전의 하드웨어와 일치하도록 조정하면 사용자가 다른 장치에서 이미 사용되어 바코드 레이블이 부여된 모든 미디어를 다시 목록화할 필요가 없습니다.

바코드 길이 변경 시 오토로더를 재설정할 필요가 없습니다.

바코드 리더 설정을 변경하는 방법:

1. 모든 페이지에서 **Configuration(구성)** 제목을 클릭합니다. **Configuration(구성)** 화면이 표시됩니다.
2. **Barcode Reader(바코드 리더)** 섹션에서 원하는 **Enable/Disable(활성화/비활성화)** 옵션과 **Barcode Length(바코드 길이)** 설정을 선택한 다음 **Submit(제출)**을 클릭합니다.
3. **Enable/Disable(활성화/비활성화)** 옵션을 변경하면 This will require a power cycle and host backup software configuration change(이 작업은 전원 껐다 켜기 및 호스트 백업 소프트웨어 구성 변경이 필요합니다)라는 메시지가 표시됩니다.
4. **OK(확인)**을 선택합니다. 전면 패널과 웹 인터페이스에 Please Power Cycle(전원을 껐다 켜십시오)라는 메시지가 표시됩니다.
5. 변경 내용을 적용하려면 전원을 껐다 켜거나(전면 패널 버튼 사용) 오토로더를 재설정해야 합니다(웹 인터페이스의 Error Logs and Diagnostics(오류 로그 및 진단) 페이지에서 Autoloader Reset(오토로더 재설정) 명령 사용).

## 클리닝 테이프

**Auto Clean(자동 청소)** 기능을 사용하거나 사용하지 않으려면, 클리닝 테이프 카트리지에 대한 전체 슬롯을 또한 지정해야 합니다. 슬롯이 지정되어 있지 않을 경우, 상자가 None(없음)을 표시합니다. 클리닝 테이프 슬롯을 지정하는 방법:

1. **Library Operations(라이브러리 작업)** 페이지를 사용하여 빈 슬롯에 클리닝 테이프를 넣으십시오.
2. 확인란을 선택해 **Auto Clean(자동 청소)**를 활성화하거나 비활성화합니다. 드라이브에서 청소가 필요함을 표시할 경우, 자동 청소가 활성화되어 있으면 클리닝 카트리지가 자동으로 전용 클리닝 슬롯에서 해당 드라이브로 이동합니다.

 **주:** **Auto Clean(자동 청소)**가 비활성 상태이면, 청소용 테이프가 미디어 도어(메일 슬롯)를 통해 자동으로 배출됩니다. 대신에, 사용자가 설치한 백업 패키지가 청소 작업을 관리합니다.

자동 청소를 설정하는 방법:

1. 모든 페이지에서 **Configuration(구성)** 제목을 클릭합니다. **Configuration(구성)** 화면이 표시됩니다.

2. **Cleaning Tape(클리닝 테이프)**로 이동합니다.

**Auto Clean(자동 청소)** 옆의 확인란에 확인 표시가 나타나면, 옵션이 활성화됩니다. **Auto Clean(자동 청소)**를 비활성화하려면 상자를 클릭해 확인 표시를 제거합니다. **Auto Clean(자동 청소)** 옆의 확인란에 확인 표시가 나타나지 않으면, 옵션이 비활성화됩니다. **Auto Clean(자동 청소)**를 활성화하려면, 상자를 클릭해 확인 표시를 입력합니다.

3. **Cleaning Tape Location(클리닝 테이프 위치)** 필드에서 클리닝 테이프를 설치한 해당 슬롯 위치를 선택합니다. **Auto Clean(자동 청소)**가 비활성 상태이면, 사용자가 설치한 백업 패키지가 대신 청소 작업을 관리합니다.
4. **submit(제출)**을 클릭합니다.

## 매거진 설정

이 설정은 스토리지 요소의 개수와 SCSI 호스트에 대한 요소 주소를 보고할 때 사용됩니다. 이 설정은 올바른 정보가 보고되도록 하기 위해 물리적 구성과 일치해야 합니다. 이 설정은 SCSI 호스트에 보고되는 정보에만 영향을 줍니다. 이 설정은 전면 패널이나 원격 관리 장치에서 매거진 슬롯을 사용하는 데는 영향을 주지 않습니다. 해당 인터페이스들은 물리적 구성을 기초로 합니다.

 **주:** 옵션 품목인 오른쪽 매거진이 장착된 경우에는 반드시 **Left(왼쪽)**의 기본 설정을 재구성해야 합니다. 로더가 원래 기본 왼쪽 매거진만 활성화된 상태로 장착된 경우, 호스트 백업 소프트웨어도 재구성이 필요할 수 있습니다.

**Both(양쪽)** 매거진에 대해 모두 구성되어 있으면, 오토로더는 항상 16개의 스토리지 요소를 SCSI 호스트에 보고합니다. 이것은 호스트에 보고되는 내용에 영향을 주지 않으면서 매거진 제거와 재설치를 가능하게 합니다. 오토로더가 **Left(왼쪽)** 또는 **Right(오른쪽)**에 대해 구성되어 있으면, 오토로더는 항상 SCSI 호스트로 8개의 스토리지 요소를 보고합니다.

요소 주소는 어떤 매거진이 구성되어 있는가에 따라 달라집니다. **Left(왼쪽)**이나 **Right(오른쪽)**을 선택했는데 두 매거진이 모두 실제로 설치되어 있으면, 전면 패널과 원격 관리 장치는 사용자가 다른 한 매거진을 사용하는 것을 허용하지만 SCSI 호스트는 그 매거진을 사용할 수 없습니다.

매거진 옵션을 설정하는 방법:

1. 모든 페이지에서 **Configuration(구성)** 제목을 클릭합니다. **Configuration(구성)** 화면이 표시됩니다.

2. **Magazines(매거진)**으로 이동합니다. **Magazines(매거진)** 옵션이 표시됩니다.

라디오 버튼이 현재 활성화된 모드 다음에 나타납니다.

3. 다음 중 하나를 수행하십시오:

- o **Magazines(매거진)** 모드를 변경하지 않고 그대로 두려면, **Esc**를 누릅니다.

- o **Magazines(매거진)** 구성을 변경하려면, 오토로더에 대한 원하는 설정으로 이동해 해당하는 확인란을 선택한 다음, **submit(제출)**을 클릭합니다. 이러한 설정에는 **Both(양쪽)**, **Right(오른쪽)** 및 **Left(왼쪽)**이 있습니다.

This will require a power cycle and host backup software configuration change. Enter To Continue(이 작업은 전원 껐다 켜기 및 호스트 백업 소프트웨어 구성 변경이 필요합니다. 계속하려면 Enter를 누르십시오.) 메시지가 표시됩니다.

- o 변경 내용으로 계속 유지하려면 **submit(제출)**을 누릅니다. Please power cycle the tape autoloader and reconfigure the host backup software app. (테이프 오토로더의 전원을 껐다 켜고 호스트 백업 소프트웨어 애플리케이션을 재구성하십시오.) 라는 메시지가 표시됩니다.

## 시스템 시간 설정

시스템 시간은 원격 관리 장치에 의해 표시되며 이벤트나 오류를 로그 처리하는데 내부적으로 사용됩니다(["시간 설정"](#) 참조).

오토로더는 전원을 켤 때마다 재설정되어야 합니다. 시간 서버가 구성되어 있으면 시간은 자동으로 재설정됩니다(["네트워크 옵션 설정"](#) 참조). 그렇지 않으면 전면 패널이나 원격 관리 장치를 통해 시간을 수동으로 설정해야 합니다. 시간대 설정은 전원을 껐도 손실되지 않습니다.

 **주:** 오토로더의 시간 서버 연결 여부에 관계없이, 일광 절약 시간 변경을 포함시키려면 시간대를 수동으로 변경해야 합니다.

시스템 시간을 설정하는 방법:

1. **Time Zone(시간대)** 옆의 드롭다운 목록을 사용해 해당 지역 시간과 그리니치 표준시(GMT) 사이의 시차에 해당하는 숫자를 선택합니다.

 **주:** 예를 들어, 콜로라도 지역의 경우, 여름에는 시간차가 -6 시간이고 겨울에는 -7 시간입니다.

2. **Time Zone(시간대)** 필드 아래의 드롭 다운 목록에서 현재의 **Month(월)**을 선택합니다.

3. **Day(일)** 필드에서 해당월의 현재 날짜를 입력합니다.

4. **Year(년)** 필드에서 현재의 년도를 입력합니다.

5. **Hour(시)** 텍스트 상자에서 24시간 형식으로 현재의 시간을 입력합니다.

6. **Minute(분)** 텍스트 상자에서 현재의 분을 입력합니다.

7. **submit(제출)**을 클릭해 정보를 저장합니다.

## 네트워크 옵션 설정

처음 오토로더를 설치하면, 전면 LCD 패널을 통해 이더넷 구성을 설정합니다. 하지만, 원격 관리 장치에서 이 값을 수정할 수 있습니다. 옵션에는 **Current Network Parameters(현재 네트워크 매개변수)**, **Set IP(IP 설정)** 및 **Set Network Configuration(네트워크 구성 설정)**이 있습니다. 이더넷 구성을 변경하는 방법:

현재 네트워크 매개 변수를 보는 방법:

1. 모든 페이지에서 **Configuration(구성)** 제목을 클릭합니다. **Configuration(구성)** 화면이 표시됩니다.
2. **Configuration(구성)** 메뉴에서 **Networking(네트워킹)**을 클릭합니다.

**Current Network Parameters(현재 네트워크 매개 변수)** 영역이 현재의 IP 주소, MAC 주소 및 이더넷 연결에 대한 속도 설정을 표시합니다.

**Set IP(IP 설정)** 섹션에서 **DHCP** 옆의 상자에 확인 표시가 나타날 경우, 동적 IP 주소 옵션이 활성화됩니다. 이것은 시스템을 재설정할 때마다 IP 주소는 네트워크 관리자의 설정에 따라 달라질 수 있다는 것을 의미합니다.

**IP 주소를 설정하는 방법:**

1. 해당할 경우 **DHCP** 필드에서 확인 표시를 제거해 확인란을 지웁니다.
2. IP 주소 필드에서 고정 IP 주소를 입력합니다. 이 때, 상자에서 상자로 이동하려면 <Tab> 키를 사용합니다.
3. **DHCP** 옆의 상자에 확인 표시가 나타나지 않을 경우, 고정 IP 주소 옵션이 활성화됩니다. 고정 IP 주소를 변경하려면 IP 주소 필드에 새 주소를 입력합니다. 이 때, 상자에서 상자로 이동하려면 <Tab> 키를 사용합니다.
4. IP 주소를 고정 주소에서 동적 주소로 변경하려면 **DHCP** 옆의 상자를 클릭합니다.

**네트워크 구성을 설정하는 방법:**

1. 서브넷 마스크, 게이트웨이, 간이 네트워크 관리 프로토콜(SNMP) 서버, 또는 시간 서버의 값을 변경하려면 새 주소를 입력합니다. 이 때, 상자에서 상자로 이동하려면 <Tab> 키를 사용합니다.
2. **submit(제출)**을 클릭합니다.

### 전면 패널 보안 옵션 설정

보안 옵션을 활성화할 때, 사용자는 오토로더의 전면 패널 기능을 액세스할 암호를 입력해야 합니다. 암호가 있으면 관리자 수준 액세스나 운영자 수준 액세스를 할 수 있습니다("보안 설정" 참조). 최대 2개의 관리자 암호와 2개의 작동자 암호를 설정할 수 있습니다. 보안 설정 방법:

1. 모든 페이지에서 **Configuration(구성)** 제목을 클릭합니다. **Configuration(구성)** 화면이 표시됩니다.
2. 화면의 왼쪽 면에서 **Security(보안)**을 클릭합니다. 화면의 **System Security(시스템 보안)** 섹션이 표시됩니다.
3. 전면 패널 보안을 활성화하려면, **Front Panel Security Enabled(전면 패널 보안 활성화)** 옆의 확인란을 선택합니다.  
확인란이 비어 있을 경우, 전면 패널에 대한 보안 옵션이 활성화되지 않습니다.
4. **submit(제출)**을 클릭합니다.

전면 패널 암호를 재설정하는 방법:

1. 모든 페이지에서 **Configuration(구성)** 제목을 클릭합니다. **Configuration(구성)** 화면이 표시됩니다.
2. 화면의 왼쪽 면에서 **Security(보안)**을 클릭합니다.
3. **Reset Front Panel Password(전면 패널 암호 재설정)** 옆의 확인란을 선택합니다. 확인 표시가 나타납니다.
4. **submit(제출)**을 클릭합니다.

**사용자 관리**를 설정하는 방법:

1. 모든 페이지에서 **Configuration(구성)** 제목을 클릭합니다. **Configuration(구성)** 화면이 표시됩니다.
2. 화면의 왼쪽 면에서 **Security(보안)**을 클릭합니다.
3. **Select User Type(사용자 유형 선택)** 옆의 드롭다운 목록에서 **Operator 1(작동자 1)**, **Operator 2(작동자 2)**, **Administrator 1(관리자 1)** 또는 **Administrator 2(관리자 2)**를 선택합니다.
4. **Username(사용자 이름)** 필드에서 사용자 이름을 입력합니다.
5. **Password(암호)** 필드에서 새 암호를 입력합니다.
6. **Verify Password(암호 확인)** 필드에서 동일한 새 암호를 다시 입력합니다.
7. **submit(제출)**을 클릭합니다.

 주: 현재 정의된 사용자 목록을 보려면, **Select User Type(사용자 유형 선택)**이 선택된 상태에서 **submit(제출)**을 클릭합니다.

**클라이언트 승인 제어**를 설정하는 방법:

1. 모든 페이지에서 **Configuration(구성)** 제목을 클릭합니다. **Configuration(구성)** 화면이 표시됩니다.
2. 화면의 왼쪽 면에서 **Security(보안)**을 클릭합니다.

**Client Authorization Control(클라이언트 승인 제어)**로 이동합니다. 이 섹션에는 해당 오토로더의 원격 관리 장치로 작업을 수행할 권한이 있는 IP 주소 목록이 나옵니다. 두

가지 세트의 IP 주소 상자가 있습니다. 각 세트를 개별적으로 활성화/비활성화하고 구성할 수 있습니다.

- 활성화될 경우, 각 세트는 광범위한 IP 주소나 이 장치를 관리하도록 허용된 특정 IP 주소 쌍을 지정해 사용될 수 있습니다. 원하는 IP 주소가 세트의 "a" 및 "b" 부분에 모두 입력될 경우, 세트는 또한 단일 IP 주소를 지정하는데 사용될 수 있습니다. 세트가 광범위한 IP 주소를 지정하는데 사용되면, 각 주소 세트의 "b" 부분이 해당 주소 세트의 "a" 부분보다 크거나 같아야 합니다.
- 어떤 세트도 활성화되어 있지 않을 경우, 임의의 IP 클라이언트가 장치를 관리할 수 있습니다. 단일 세트가 활성화되어 있을 경우, 해당 세트에서 지정된 테스트를 통과한 클라이언트만이 관리자 액세스를 허용받게 됩니다. 두 세트 모두 활성화될 경우, 두 가지 필터 테스트 중 하나를 통과하는 임의의 클라이언트가 장치를 관리할 수 있습니다.

웹 서버는 승인된 클라이언트 목록이나 중첩 제어 정책에 관계없이 항상 어떤 클라이언트도 장치의 상태 정보를 볼 수 있도록 허용합니다.

3. 드롭다운 상자를 사용해 **Enable(활성화)** 또는 **Disabled(비활성화)**를 선택합니다.
4. 해당 상자에 IP 주소를 입력합니다.
5. **submit(제출)**을 클릭해 저장합니다.

 **주:** 사용자가 올바르게 않은 범위의 IP 주소를 입력하면 모든 IP 클라이언트에서 오토로더를 관리할 수 없게 차단될 수 있습니다. 이러한 경우에 사용자는 전면 패널 **Configuration(구성)** 메뉴에서 **Restore Default(기본값 복원)**을 실행하여 기본값을 복원할 수 있습니다.

**Client Overlap Control(클라이언트 중첩 제어)**는 웹 서버가 승인된 클라이언트 목록의 다중 클라이언트들로부터 중첩 제어 요청을 어떻게 처리할 것인지 제어하는 관리 정책입니다. 옵션에는 **No Locking(잠금 없음)**, **Full Locking(최대 잠금)** 및 **Time-Based Locking(시간별 잠금)**이 있습니다.

- 1 **No Locking(잠금 없음)**은 여러 사용자가 승인된 클라이언트 목록에 있는 한 시스템을 제어할 때 제한없는 액세스 권한을 갖도록 합니다.
- 1 **Full Locking(최대 잠금)**은 한 번에 단 한 사람의 승인된 클라이언트만이 제어 요청을 발급하도록 허용합니다. 이 클라이언트는 페이지의 상단 프레임에 있는 **Home/Logout(홈/로그아웃)** 옵션을 클릭해 잠금을 해제해야 합니다. 그래야만 다른 승인된 클라이언트들이 제어 액세스 권한을 갖도록 허용됩니다.
- 1 **Time-Based Locking(시간별 잠금)**은 한 번에 단 한 사람의 승인된 클라이언트가 제어 액세스 권한을 갖는다는 점에서 **Full Locking(최대 잠금)**과 유사하지만, 정해진 비작동 시간(초단위)이 초과한 후에 자동으로 잠금이 해제됩니다.

확인란을 클릭해 해당하는 정책을 선택한 후에 **submit(제출)**을 클릭해 변경 내용을 저장합니다.

1. 모든 페이지에서 **Configuration(구성)** 제목을 클릭합니다. **Configuration(구성)** 화면이 나타납니다.
2. 화면의 왼쪽 면에서 **Security(보안)**을 클릭합니다.
3. **Client Overlap Control(클라이언트 중첩 제어)** 옵션에서 보안 선택을 선택합니다.
  - **No Locking(잠금 없음)**은 다중 사용자가 시스템에 액세스하고 요청을 발급할 수 있도록 합니다.
  - **Full Locking(최대 잠금)**은 단 한 명의 사용자만 시스템에 액세스하고 요청을 발급할 수 있도록 합니다.
  - **Time-Based Locking(시간별 잠금)**은 단 한 명의 사용자만 시스템에 액세스하고 요청을 발급할 수 있지만, 지정된 비작동 시간(초단위)이 지나면 잠금이 해제됩니다.
  - **Home/Logout(홈/로그아웃)**은 완전 잠금이나 시간기반 잠금을 해제하고 다른 사용자가 시스템에 액세스하는 것을 허용할 때 사용됩니다.

 **주:** 잠금 기능은 승인된 클라이언트 목록에 들어 있는 사용자들만 이용할 수 있습니다.

4. **submit(제출)**을 클릭합니다.

---

## 펌웨어 페이지

 **주:** 오토로더 업데이트는 RMU(원격 관리 장치 웹 인터페이스)를 통해 실행하는 것이 좋습니다. 드라이브의 경우에는 펌웨어 업데이트 패키지와 함께 제공되는 Dell 펌웨어 업데이트 유틸리티(DFU)를 사용하여 호스트 SCSI 인터페이스를 통해 업데이트하는 것이 좋습니다. 펌웨어 업데이트 패키지와 함께 제공되는 README 파일을 참조하십시오.

시스템 업데이트를 찾아 업데이트를 업로드할 때 탐색할 수 있습니다. 시스템 업데이트를 구하는 방법:

1. 어느 페이지에서든 **Firmware(펌웨어)** 항목을 클릭합니다. **Firmware Update(펌웨어 업데이트)** 화면이 나타납니다.
2. **Browse(찾아보기)**를 클릭해 호스트 시스템에서 업데이트 파일을 찾아 봅니다. 파일은 .img 확장자명으로 끝나야 합니다.

 **주:** 모든 펌웨어 업데이트는 이동식 미디어 장치 또는 네트워크 공유가 아니라 로컬 시스템 하드 드라이브에 저장된 이미지 파일을 사용하는 것이 좋습니다.

3. **Upload(업로드)**를 클릭합니다.
4. **OK(확인)**을 클릭해 확인 상자에 응답합니다. 오토로더가 자동으로 새 코드를 업로드하고 시스템에 맞게 처리합니다.

 **주:** Microsoft의 문제로 인해 사용자가 RMU 인터페이스를 통해 드라이브 또는 로더 펌웨어를 업데이트하지 못할 수도 있습니다. 이런 문제는 Windows Server® 2003 서비스 팩 1(SP1)에서, 또는 사용자가 Microsoft 보안 업데이트 MS05-019를 설치한 경우 발생할 수 있습니다. 이 문제가 발생하면 전면 패널에 6F Communication Error(통신 오류) 메시지가 표시되고 동시에 경고등이 켜집니다. RMU가 오토로더 상태를 계속 **Initialization(초기화)**로 보고합니다.

이 문제에 대한 정보 및 해결 방법은 [Microsoft 기술 지원부 문서 898060](#)을 방문하십시오. 이 문제가 발생하면 더 이상의 통신 오류를 방지하기 위해 오토로더를 재시작해야 합니다.

5. 로더의 전원을 껐다 켜면 서버 펌웨어 업데이트가 완료됩니다.

 주: 펌웨어 업데이트가 완료된 후, 장치 시작 시 호스트로 새로운 개정본 레벨이 보고됩니다. 호스트 백업 소프트웨어가 업데이트된 장치를 인식하도록 재구성해야 할 수도 있습니다.

---

## 오류 로그 및 진단 페이지

**Error Log and Diagnostics(오류 로그 및 진단)** 페이지에서, 다양한 오토로더 테스트를 실행할 수 있습니다. 또한 오류 및 내역 로그를 보고, 진행 과정을 테스트하고, 렉의 물리적 장치를 식별하거나 시스템을 재설정할 수도 있습니다.

### 오류 및 내역 로그 보기:

- 모든 페이지에서 **Diagnostics(진단)** 제목을 클릭합니다. **Diagnostics(진단)** 화면이 표시됩니다.
- View Error and History Logs(오류 및 내역 로그 보기)**에서 **View Logs(로그 보기)**를 클릭합니다. **Save Logs(로그 저장)**을 클릭해 로그를 파일로 저장할 수도 있습니다. 로그를 파일로 저장할 경우, 60초 이내에 대상 폴더를 선택해야 합니다.

 주: 고장이 발생한 시점에 저장된 로그는 문제를 판단하는 데 귀중한 자료가 됩니다. 서비스 기사가 이 로그를 요청할 수도 있습니다.

## 진단 테스트 실행

진단 테스트를 실행하려면 최소 2개의 카트리지가 필요합니다. 오토로더에서 사용할 수 있는 진단 테스트는 다음과 같습니다.

- 1 Loader(로더) - Picker Test(피커 테스트)
- 1 Loader(로더) - Magazine Test(매거진 테스트)
- 1 Loader(로더) - Inventory Test(인벤토리 테스트)
- 1 Random Moves(랜덤 이동)

- 어느 페이지에서든, **Error Log and Diagnostics(오류 로그 및 진단)** 항목을 클릭합니다. **Error Log and Diagnostics(오류 로그 및 진단)** 화면이 표시됩니다.
- Diagnostics(진단)** 섹션의 **Test(테스트)** 드롭다운 메뉴에서 실행할 진단 테스트를 선택합니다.
- 원할 경우, 루프 카운트를 지정합니다. 유효한 숫자는 1 - 99입니다.
- submit(제출)**을 클릭합니다.
- 테스트가 실행하는 동안, 테스트 상태를 확인할 수 있습니다. **View Diagnostic Test Progress(진단 테스트 진행률 보기)**에서 **View Status(상태 보기)**를 클릭합니다. 별도의 화면이 실행하고 있는 테스트 종류와 진단 테스트의 현재 상태를 표시합니다.
- 진단 과정을 보려면 **View Status(상태 보기)**를 다시 클릭합니다.

## 식별

LCD 백라이트가 지정된 초 동안 광박이도록 요청함으로써 오토로더의 **Identification(식별)** 기능을 사용할 수 있습니다. 이것은 장비실에서 오토로더의 위치를 확인하는데 도움이 될 수 있습니다.

- 어느 페이지에서든, **Error Log and Diagnostics(오류 로그 및 진단)** 항목을 클릭합니다. **Error Log and Diagnostics(오류 로그 및 진단)** 화면이 나타납니다.
- Identification(식별)**에서 **Time(secs)(시간[secs])** 필드에 초를 입력합니다.
- Identify(식별)**를 클릭합니다. LCD 백라이트가 지정된 초 동안 오토로더에서 광박입니다.

## 오토로더 재설정 실행

SCSI ID 변경 및 매거진 변경 시 오토로더 재설정을 사용합니다. 오토로더 재설정은 드라이브에 테이프가 있을 경우 최소 3분이 소요되고, 그렇지 않을 경우에는 약 30초가 소요됩니다. 오토로더 재설정을 실행하는 방법:

- 어느 페이지에서든, **Error Log and Diagnostics(오류 로그 및 진단)** 항목을 클릭합니다. **Error Log and Diagnostics(오류 로그 및 진단)** 화면이 나타납니다.
- Autoloader Reset(오토로더 재설정)** 섹션에서 **Autoloader Reset(오토로더 재설정)**을 클릭합니다.

---

## 라이브러리 작업 페이지

**Library Operations(라이브러리 작업)** 페이지에서 테이프를 옮기거나 시스템 인벤토리를 실행하거나 피커를 기존 위치로 재설정하거나 연속 작업을 수행할 수 있습니다. **Library Operations(라이브러리 작업)**을 클릭하면, 해당 페이지가 나타납니다.

## 테이프 이동

원격 위치에서 테이프가 한 위치에서 다른 위치로 이동되도록 요청할 수 있습니다. 테이프를 이동하는 방법:

1. 어느 페이지에서든 **Library Operations(라이브러리 작업)** 항목을 클릭합니다. **Library Operations(라이브러리 작업)** 화면이 나타납니다.
2. 페이지의 **Moving Tapes(테이프 이동)** 섹션에서 **From:(부터:)** 아래의 드롭다운 메뉴를 클릭하고 이동하려는 테이프의 현재 위치를 선택합니다.

 **주:** 오토로더 매거진 이미지의 슬롯을 클릭하여 카트리지를 선택 및 이동할 수도 있습니다.

3. **To:(으로:)** 아래의 드롭다운 메뉴에서 테이프를 이동하려는 위치를 선택한 다음, **submit(제출)**을 클릭합니다.

## 인벤토리

오토로더는 사용자가 전원을 켤 때나 매거진을 삽입할 때마다 자동으로 인벤토리를 실행합니다. 뿐만 아니라, 인벤토리를 실행해야 하는 경우, 원격 관리 장치를 사용하여 원격으로 할 수도 있습니다. 인벤토리를 실행하는 방법:

1. 어느 페이지에서든 **Library Operations(라이브러리 작업)** 항목을 클릭합니다. **Library Operations(라이브러리 작업)** 화면이 나타납니다.
2. **Library Operations(라이브러리 작업)** 페이지에서 **Inventory(인벤토리)**를 클릭합니다. 오토로더가 인벤토리를 즉시 시작합니다.

## 홈으로 설정

오토로더가 **Moving Tapes(테이프 이동)** 또는 **Inventory(인벤토리)** 명령을 성공적으로 실행할 수 없을 경우, 시퀀스야 **Set to Home(홈으로 설정)** 명령을 실행해 본 다음, 이동이나 인벤토리 명령을 다시 시도합니다.

**Set to Home(홈으로 설정)** 명령은 오토로더가 예기치 않은 내부 상태에서부터 회복되도록 돕는 방법을 통해 오토로더를 재설정합니다. **Set to Home(홈으로 설정)** 하는 방법:

1. 어느 페이지에서든 **Library Operations (라이브러리 작업)** 항목을 클릭합니다. **Library Operations(라이브러리 작업)** 화면이 나타납니다.
2. **Library Operations (라이브러리 작업)** 페이지에서, **Set to Home(홈으로 설정)**을 클릭합니다. 이것은 오토로더에 대한 재설정 명령을 실행합니다.

---

[목차 페이지로 돌아가기](#)



[목록 페이지로 돌아가기](#)

## 기술 규격: Dell™ PowerVault™ 124T LTO-3 오토로더 사용 설명서

- [물리적 사양](#)
- [오토로더 성능 사양](#)
- [오토로더 환경 규격](#)
- [오토로더 전원 사양](#)
- [오토로더 진동 사양](#)
- [오토로더 충격 사양](#)
- [테이프 드라이브 사양](#)

### 물리적 사양

특성	제품 자체
높이	8.9 cm(3.5 in)
폭	45 cm(17.7 in)
길이	75.46 cm(29.71 in)
패키지 무게(미디어 불포함)	22.7 kg(50 lb)
면적	0.32 제곱 미터(3.4 제곱 피트)

### 오토로더 성능 사양

특성	사양
최대 데이터 전송률	일반: 245 GB/시간 압축: 490 GB/시간(압축 비율을 2:1로 가정할 때)
드라이브 유형	IBM LTO-3 드라이브 1개
슬롯 수	16개(매거진 당 8개)
MCBF	카트리지를 로드/언로드 사이클 100,000회
인터페이스	Ultra 160 SCSI LVD
요소 상태를 초기화합니다	90초(일반적임)
일반적인 사이클 시간	40초 미만. 1회의 사이클은 테이프 드라이브에서 매거진 슬롯으로 카트리지를 이동하고, 다른 매거진 슬롯을 선택한 다음, 카트리지를 테이프 드라이브로 돌려 놓는 과정으로 구성됩니다. 여기에는 테이프 드라이브가 언로드하거나 로드/보장하는데 소요되는 시간이 포함되지 않습니다.
평균 로드 시간(드라이브에 카트리지를 배치한 후)	LTO Ultrium 3 = 15초(이전에 기록된 테이프의 경우 BOT까지) LTO Ultrium 3 = 15초(초기화된 테이프의 경우 BOT까지)
평균 언로드 시간(BOT로부터)	LTO Ultrium 3 = 15초(BOT부터)

### 오토로더 환경 규격

특성	사양
<b>온도 범위(건구)</b>	
작동시	+10° ~ +35°C
비작동시	-40° ~ +65°C
<b>온도 편차</b>	
작동시	시간당 10°C
비작동시	시간당 20°C
<b>습도</b>	
작동시	20% ~ 80% 비응결
비작동시	10% ~ 90%(비응결)
변화도	시간당 10%(응결이 없을 경우)
<b>습구</b>	
작동시	최대 26°C
비작동시	최대 29°C
<b>고도</b>	
작동시	-153m ~ 3048m
비작동시	-153m ~ 12192m
<b>진동(5 ~ 500 Hz)</b>	
작동시 최대 가속	0.25g RMS(랜덤)

주파수 범위 500 Hz

## 오토로더 전원 사양

특성	사양
라인 전압	60 Hz 시스템: 90 ~ 265 VAC 50 Hz 시스템: 90 ~ 265 VAC
라인 주파수	47 ~ 63 Hz
AC 입력 전류	60 Hz 시스템: 115 VAC에서 4.0 A(RMS) 50 Hz 시스템: 230 VAC에서 2.0 A(RMS)
전력 소비	60 Hz = 75 W; 50 Hz = 80 W

## 오토로더 진동 사양

특성	사양
<b>작동시</b>	
수평 사인 진동	5 ~ 500 Hz, 0.25 G, 평활교차시 0.254 mm(0.01 인치), 1 8ve/min,(X, Y, Z)축
랜덤 진동	0.25 Grms, 5 - 500 Hz(X, Y, Z)축
<b>비작동시</b>	
수평 사인 진동	5 ~ 500 Hz, 0.75 G, 평활교차시 0.51 mm(0.02 인치), 1 8ve/min,(X, Y, Z)축
랜덤 진동	1.06 Grms, 5 ~ 500 Hz(X, Y, Z)축

## 오토로더 충격 사양

특성	사양
작동시	3 G, 5 ms 하프 사인, X, Y, Z 축당 3회 펄스(+/-)
비작동시	20 G, 8 ms 하프 사인, X, Y, Z 축당 3회 충격(+/-)

## 테이프 드라이브 사양

### LTO-3 드라이브 사양

설명	IBM LTO-3
읽기/쓰기 전송 속도: 최대 지속 (LTO Ultrium 3 미디어)	비압축 모드: 245 GB/시간 압축시(2:1 통상): 490 GB/시간
순간 최대 전송 속도	160 MB/초
평균 액세스 시간	54초(BOT부터)
BOT까지 로딩 시간(이전에 쓰여진 테이프의 경우)	15초(최대)
BOT로부터 언로딩 시간	15초(최대)
MCBF	카트리지가 로드/언로드 사이클 > 100,000회
인터페이스 유형	Ultra 160 SCSI LVD

### 미디어 용량

미디어 유형	용량
LTO Ultrium 3 스토리지 용량	12800 GB(압축시)- 16개 카트리지가 포함

### 미디어 사양

특성	LTO Ultrium 3
LTO Ultrium 3 포맷 용량	400 GB(비압축시) 800 GB(2:1 통상 압축)
기본 설명	이종 코팅 금속 입자
테이프 길이	680 m(2230.9 ft)
카트리지 크기	10.2 x 10.54 x 2.15 cm (4 x 4.15 x .85 in)
읽기 호환성	LTO Ultrium 1, LTO Ultrium 2, LTO Ultrium 3
쓰기 호환성	LTO Ultrium 2 및 LTO Ultrium 3
보관 수명	20°C 40% RH(비응축)소자에서 손실율이 10% 미만으로 > 30년
카트리지 수명	1,000,000 패스(한쪽 방향에서 기록 헤드를 지나는 테이프의 임의 지점)
LTO 범용 클리닝 카트리지	50회 사용

---

[목차 페이지로 돌아가기](#)

[목록 페이지로 돌아가기](#)

## 문제 해결: Dell™ PowerVault™ 124T LTO-3 오토로더 사용 설명서

- [고객 지원 센터에 문의하기 전에](#)
- [작동자 제어판 오류 표시](#)
- [오류 확인](#)
- [오토로더 로그](#)
- [TapeAlert 로그](#)
- [수리를 위한 오토로더 반송](#)

### 고객 지원 센터에 문의하기 전에

오토로더를 사용하면서 발생하는 오류는 간단한 연결 문제에서부터 비교적 복잡한 하드웨어 고장에 이르기까지 다양합니다. 수리를 위해 오토로더를 반송하기 전에, 몇 가지 간단한 문제 해결 절차만으로 스스로 문제를 해결할 수 있는 경우가 많습니다.

드라이브 청소 이외에는, Dell PowerVault 124T 오토로더의 일상적인 권장 유지 보수 작업은 없습니다.

오토로더 전면의 작동자 제어판이 일부 문제 해결 기능을 제공하지만 제한적입니다. 원격 관리 장치는 오토로더의 현재 상태 및 과거의 성능에 대해 자세한 정보를 알려주며, 오류를 해결하는데 도움이 됩니다.

- 참고:** 오토로더의 전원을 껐다가 켜야 하는 경우, 전원을 끈 다음 최소 10초 이상 경과한 다음에 다시 켜십시오. 이렇게 하면 전원 공급 장치가 완전히 방전될 수 있으므로 시스템 재설정이 완벽하게 이루어집니다. 방전할 시간이 충분하지 않으면, 시스템이 제대로 부팅하지 못하여 LCD 화면에 아무 것도 나타나지 않게 됩니다. 10초 이상 기다려서 다시 전원을 껐다가 켜면 문제가 해결됩니다.

다음 표에서는 사용자가 접하는 문제들의 가능한 원인 및 권장 조치를 설명합니다.

표 1: 기본적인 문제 해결

문제	가능 원인	권장 조치
전면 패널이 정보를 표시하지 않습니다.	LCD가 작동하지 않습니다.	1 <a href="#">원격 관리 장치</a> 를 사용하여 오류를 해결합니다.
오류 메시지는 전면 패널 LCD 화면에 나타납니다.	오류가 발생했습니다.	1 <a href="#">전면 패널 오류 표시</a> 를 참조하십시오.
오토로더가 느리게 작동합니다.	오토로더, 시스템 하드웨어 또는 호스트 백업 소프트웨어가 잘못 구성되었습니다.	1 구성 요구 사항을 보려면 <a href="http://support.dell.com">support.dell.com</a> 을 방문하십시오.
오토로더가 켜지지 않습니다.	전원 케이블에 결함이 있거나 전원이 불량합니다. 오토로더 후면에 있는 전원 스위치를 켜지 않았습니다.	1 모든 콘센트와 전원 케이블이 올바르게 연결되어 있는지 확인하십시오. 1 오토로더 후면에 있는 전원 스위치를 점검하십시오. 1 <a href="http://support.dell.com">support.dell.com</a> 으로 연락합니다.
전면 패널이 정보를 표시하지 않는데, 전면 패널 위의 표시등은 켜져 있습니다.	일시적으로 전원이 중단되어 오토로더가 꺼진 다음 전원이 완전히 충전되기 전에 다시 켜졌습니다.	1 전면 패널에서 15초 동안 전원 스위치를 누르고 있다가 뒷면 전원 스위치를 끄십시오. 60초 동안 기다린 후 뒷면 전원 스위치를 다시 켜십시오. 1 <a href="http://support.dell.com">support.dell.com</a> 으로 연락합니다.
오토로더가 SCSI 버스를 통해 호스트 시스템과 통신하지 않습니다.	SCSI 케이블 연결 문제로 인해 통신이 되지 않습니다.	1 SCSI 케이블이 오토로더 뒷면에 연결되어 있고, 올바른 LVD 호스트 컨트롤러 카드가 설치되어 있는지 확인하십시오. 1 SCSI 케이블이 손상되거나 케이블에 장애물은 없는지, 전체 SCSI 케이블 길이가 최대 요구 길이를 초과하지 않는지 확인하십시오. 1 LVD SCSI 터미네이터가 SCSI 버스 처음과 마지막 SCSI 장치에 모두 부착되어 있는지 확인하십시오. 1 오토로더 SCSI ID가 동일한 SCSI 버스의 다른 SCSI 장치에서 사용되지 않는 고유한 SCSI ID로 설정되어 있는지 확인하십시오. 1 <a href="http://support.dell.com">support.dell.com</a> 에서 호스트 버스 어댑터가 Dell PowerVault 124T와 사용할 수 있도록 지원되는지 확인하십시오. 1 <a href="#">원격 관리 장치 진단</a> 페이지를 사용하거나 전면 패널에서 전원을 꺼 <b>Autoloader Reset(오토로더 재설정)</b> 을 실행합니다. 1 <a href="http://support.dell.com">support.dell.com</a> 으로 연락합니다.

테이프 드라이브는 호스트에 대한 SCSI 버스에 응답하는데, 오토로더가 응답하지 않습니다.	시스템 구성 문제로 인해 통신이 되지 않습니다.	<ul style="list-style-type: none"> <li>1 SCSI ID가 고유한 ID이면, SCSI 케이블 및 터미네이터 연결을 확인합니다.</li> <li>1 호스트 응용 프로그램과 장치 드라이버가 오토로더를 지원하는 가장 최근의 패치로 설치되어 있는지 확인하십시오.</li> <li>1 호스트 버스 어댑터에서 LUN 검색이 활성화되어 있는지 확인하십시오.</li> <li>1 <a href="http://support.dell.com">support.dell.com</a>으로 연락합니다.</li> </ul>
오토로더가 이더넷을 통해 호스트 시스템과 통신하지 않습니다.	이더넷 케이블 연결 또는 네트워크 구성 문제로 인해 통신이 되지 않습니다.	<ul style="list-style-type: none"> <li>1 이더넷 케이블이 올바른 허브에 연결되어 있는지 확인하십시오.</li> <li>1 <a href="#">전면 패널 LCD</a>를 통해 이더넷 구성 설정을 확인합니다. DHCP 서버를 사용할 수 있을 경우, 이더넷 상태에 DHCP가 표시되어야 합니다. 그렇지 않을 경우, 고유한 고정 IP 주소나 서브넷 마스크를 설정해야 합니다. 오토로더의 고정 IP 주소는 서브넷이 호스트와 동일해야 합니다.</li> <li>1 호스트 시스템과 직접 연결하는 경우, 반드시 크로스 케이블을 사용해야 합니다.</li> <li>1 전면 패널 LCD에서 시스템을 전원을 꺼 오토로더를 끈 다음 10초 후에 다시 켜십시오.</li> <li>1 <a href="http://support.dell.com">support.dell.com</a>으로 연락합니다.</li> </ul>
응용 소프트웨어가 미디어 위치 지정 오류를 보고하거나 요청시 미디어를 이동하지 못합니다.	현재의 호스트 백업 소프트웨어 또는 오토로더 인벤토리가 유실되었습니다.	<ul style="list-style-type: none"> <li>1 <a href="#">원격 관리 장치</a> 도구를 사용하여 미디어가 오토로더 내부의 예상 위치에 있는지 확인합니다.</li> <li>1 원격 관리 장치 진단 도구를 사용하여 <a href="#">로더 인벤토리 테스트</a>를 실행합니다.</li> <li>1 원격 관리 장치 진단 도구를 사용하여 <a href="#">랜덤 이동</a> 테스트를 실행합니다. 주: 이 테스트에는 최소 2개의 미디어가 필요합니다.</li> <li>1 <a href="#">원격 관리 장치 진단</a> 페이지 <a href="#">Autoloader Reset(오토로더 재설정)</a>을 사용하거나 전면 패널에서 전원을 꺼 <a href="#">Autoloader Reset(오토로더 재설정)</a>을 실행합니다.</li> <li>1 소프트웨어 애플리케이션에서 인벤토리를 다시 실행해봅니다.</li> <li>1 <a href="http://support.dell.com">support.dell.com</a>으로 연락합니다.</li> </ul>
응용 소프트웨어가 미디어를 읽거나 쓰는 도중 오류를 보고합니다.	현재 미디어에 결함이 있거나 내부 테이프 드라이브를 청소해야 합니다.	<ul style="list-style-type: none"> <li>1 다른 미디어를 사용해 보십시오.</li> <li>1 클리닝 카트리지를 사용하여 내부 테이프 드라이브를 청소합니다.</li> <li>1 <a href="#">원격 관리 장치 진단</a> 페이지 <a href="#">Autoloader Reset(오토로더 재설정)</a>을 사용하거나 전면 패널에서 전원을 꺼 <a href="#">Autoloader Reset(오토로더 재설정)</a>을 실행합니다.</li> <li>1 소프트웨어 애플리케이션에서 작업을 다시 실행해봅니다.</li> <li>1 <a href="http://support.dell.com">support.dell.com</a>으로 연락합니다.</li> </ul>
기타 오류가 발생합니다.		<ul style="list-style-type: none"> <li>1 오류별 지침은 <a href="#">전면 패널 오류 표시</a>를 참조하십시오.</li> <li>1 <a href="#">원격 관리 장치 진단</a> 페이지 <a href="#">Autoloader Reset(오토로더 재설정)</a>을 사용하거나 전면 패널 LCD에서 전원을 켜 <a href="#">Autoloader Reset(오토로더 재설정)</a>을 실행합니다.</li> <li>1 <a href="http://support.dell.com">support.dell.com</a>으로 연락합니다.</li> </ul>

## 작동자 제어판 오류 표시

작동자 제어판(OCP)은 작동자 입력에 사용되며 상태 및 오류 정보 출력을 표시합니다. 오토로더 하드웨어에서 오류가 발생하면 Dell PowerVault 124T의 고유 오류 코드가 생성됩니다. 이러한 오류 코드는 OCP에 해당 오류에 관한 간략한 설명과 함께 표시됩니다. Dell PowerVault 124T 오류 코드에 관한 추가 정보 및 권장 조치는 [표 2](#)를 참조하십시오.

내부 테이프 드라이브에서 발생한 오류는 업계 표준인 TapeAlert에 따라 표시됩니다. TapeAlert 역시 해당 오류에 관한 간략한 설명과 함께 OCP에 표시됩니다. 테이프 드라이브 TapeAlert에 관한 추가 정보 및 권장 조치는 [표 3](#)을 참조하십시오.

## 오류 확인

오류는 오토로더 작동시 발생하는 문제들입니다. 이러한 오류들은 오토로더가 특정 동작을 완료하는 것을 방해합니다. 오류가 발생할 때는 두 가지 상황이 발생할 수 있습니다.

- 1 오류 메시지는 작동자 제어판(OCP) 또는 원격 관리 장치(RMU) 화면에 표시됩니다.
- 1 오류 메시지는 나타나지 않지만, 오토로더가 동작을 완료하지 못하는 경우.

이러한 상황이 발생하면, 시스템이 오류 로그를 생성합니다. 이러한 오류 로그를 사용해 오류의 유형, 언제 발생했는가, 오토로더의 어느 부분에 영향을 주는가를 파악할 수 있습니다. 오토로더와 내부 데이터 드라이브에 대해 다양한 유형의 오류 로그가 생성됩니다.

- 1 [오토로더 로그](#)는 오토로더 또는 오토로더 내의 데이터 카트리지 이동과 관련된 오류 정보를 제공합니다.
- 1 [TapeAlert 로그](#)는 오토로더 내 데이터 드라이브에서 보고한 오류 정보를 제공합니다.

## 오토로더 로그

다음 세 가지 방법으로 오토로더 오류 로그 정보를 불러올 수 있습니다.

- 1 작동자 제어판(OCP)
- 1 원격 관리 장치(RMU)를 스크린으로 표시
- 1 RMU를 통해 텍스트 파일로 저장된 상세 로그(콜 센터 진단용)

Dell PowerVault 124T 오류 코드에 관한 추가 정보 및 권장 조치는 [표 2](#)를 참조하십시오.

### OCP를 통한 오토로더 로그

전면 패널을 통해 하드 오류 로그 정보를 보는 방법:

1. 전면 패널 LCD에서 **Diagnostics(진단)**으로 이동한 다음, **Enter**를 누릅니다. **Diagnostics(진단)** 하위 메뉴가 나타납니다.
2. **Diagnostics(진단)** 하위 메뉴에서 **Error Logs(오류 로그)**로 이동한 다음, **Enter**를 누릅니다. **Error Log(오류 로그)** 하위 메뉴가 나타납니다.
3. **Error Logs(오류 로그)** 하위 메뉴에서 **Hard(하드)**로 이동한 다음, **Enter**를 누릅니다. 로그 정보가 표시됩니다.
4. 하드 로그 항목을 위아래로 스크롤할 수 있습니다. 표시된 이벤트 번호 가운데 가장 높은 번호가 가장 최근의 항목입니다.

### RMU를 통한 오토로더 로그

원격 관리 장치에서 하드 오류 로그 정보를 보거나 모든 로그를 저장하는 방법:

1. RMU에서 **Diagnostics(진단)** 제목을 클릭합니다. **Diagnostics(진단)** 화면이 나타납니다.
2. **View Logs(로그 보기)**를 클릭하여 하드 오류 로그를 표시합니다. 표시된 이벤트 번호 가운데 가장 높은 번호가 가장 최근의 항목입니다.
3. 상세 로그 정보 파일은 지원 요청 시 특히 유용합니다. 로컬 텍스트 파일에 로그를 저장하려면 **Save Logs(로그 저장)**을 클릭합니다.

**표 2: 오토로더 오류 상세 정보**

오류 유형	설명	권장 조치
<b>오토로더 운영 체제 오류 유형</b>		
01	Resource Deleted(리소스 삭제됨)	오류 01-25는 오토로더 내부 운영 체제에서 예상치 못한 이벤트가 발생한 것을 나타냅니다. 오토로더 내부 운영 체제는 ThreadX라고 하며, 일부 오류 메시지는 'TX'부터 시작됩니다.  해당 이벤트의 경우: 1 오토로더의 전원을 껐다가 켜십시오. 1 원격 관리 장치(RMU) 또는 작동자 제어판(OCP)에서 랜덤 이동 테스트를 실행합니다. 주: 랜덤 이동 테스트를 수행하려면 오토로더 안에 최소 2개의 카트리지 가 들어 있어야 합니다. 1 PowerVault 124T 펌웨어 업데이트는 <a href="http://support.dell.com">support.dell.com</a> 에서 확인하십시오. 1 이전 단계가 전부 실패로 끝나면, <a href="http://support.dell.com">support.dell.com</a> 에 연락합니다.
02	Pool Error(풀 오류)	
03	Pointer Error(포인터 오류)	
04	Wait Error(대기 오류)	
05	Size Error(크기 오류)	
06	Group Error(그룹 오류)	
07	No Event Timeout(이벤트 없음 시간 초과)	
08	Option Error(옵션 오류)	
09	Queue Error(큐 오류)	
0A	Queue Empty(큐 비어 있음)	
0B	Queue Full(큐 가득 참)	
0C	Semaphore Error(세마포어 오류)	
0D	Semaphore Timeout(세마포어 시간 초과)	
0E	Thread Error(스레드 오류)	
0F	Priority Error(우선순위 오류)	
10	Start Error(시작 오류)	
11	Delete Error(삭제 오류)	
12	Resume Error(재시작 오류)	
13	Caller Error(호출자 오류)	

14	Suspend Error(일시 중단 오류)	
15	Timer Error(타이머 오류)	
16	Tick Error(틱 오류)	
17	Activate Error(활성화 오류)	
18	Threshold Error(임계값 오류)	
19	Suspend Lifted(일시 중단 종료)	
1A	Block Pool Error(풀 차단 오류)	
1B	Queue Function Failed(큐 기능 실패)	
1C	Semaphore Function Failed(세마포어 기능 실패)	
1D	Timer Function Failed(타이머 기능 실패)	
1F	Thread Function Failed(스레드 기능 실패)	
20	Command Started(명령 시작됨)	
21	System Failure(시스템 오류)	
22	System Busy(시스템 작동 중)	
23	System Timeout(시스템 시간 초과)	
24	Software Error(소프트웨어 오류)	
25	Hardware Error(하드웨어 오류)	
<b>메시지 오류 유형</b>		
26	Message Sender (Task ) ID Error(메시지 전송자(작업) ID 오류)	1 <a href="http://support.dell.com">support.dell.com</a> 에서 호스트 백업 애플리케이션과 장치 드라이버가 최신 지원 개정본인지 확인합니다. 1 호스트 어댑터와 SCSI 케이블 및 단자를 점검합니다.
27	Message Type Bad(메시지 유형 불량)	1 오토로더를 껐다 켜 다음, 작업을 다시 실행해봅니다.
28	Message Parameter Bad(메시지 매개변수 불량)	1 이전 단계가 전부 실패로 끝나면, <a href="http://support.dell.com">support.dell.com</a> 에 연락합니다.
<b>스택/글로벌 데이터 손상 오류 유형</b>		
29	Invalid Element(잘못된 요소)	1 <a href="http://support.dell.com">support.dell.com</a> 에서 호스트 백업 애플리케이션과 장치 드라이버가 최신 지원 개정본인지 확인합니다.
2A	Invalid Element Status(잘못된 요소 상태)	1 오토로더의 전원을 껐다가 켜십시오.
2B	Element Table Bad(요소 테이블 불량)	1 원격 관리 장치(RMU) 또는 작동자 제어판(OCP)에서 랜덤 이동 테스트를 실행합니다.
2C	Global Data Bad(글로벌 데이터 불량)	주: 랜덤 이동 테스트를 수행하려면 오토로더 안에 최소 2개의 카트리지가 들어 있어야 합니다.
2D	Stack Data Bad(스택 데이터 불량)	1 이전 단계가 전부 실패로 끝나면, <a href="http://support.dell.com">support.dell.com</a> 에 연락합니다.
2E	Task Stack Low(작업 스택 낮음)	
2F	Task Stack Overflow(작업 스택 오버플로)	
<b>시스템 종료/중단 오류 유형</b>		
30	POST Failure(POST 실패)	1 매거진/매거진 블랭크가 제대로 장착되었는지 확인합니다. 1 오토로더의 전원을 껐다가 켜십시오. 1 이전 단계가 전부 실패로 끝나면, <a href="http://support.dell.com">support.dell.com</a> 으로 연락합니다.
31	Watchdog Timer(워치독 타이머)	1 오토로더의 전원을 껐다가 켜십시오.
32	Power Event(전원 이벤트)	1 원격 관리 장치(RMU) 또는 작동자 제어판(OCP)에서 랜덤 이동 테스트를 실행합니다.
33	Power Down Failure(전원 중단 오류)	주: 랜덤 이동 테스트를 수행하려면 오토로더 안에 최소 2개의 카트리지가 들어 있어야 합니다.
34	System Overload(시스템 과부하)	1 PowerVault 124T 펌웨어 업데이트는 <a href="http://support.dell.com">support.dell.com</a> 에서 확인하십시오.
35	System Performance(시스템 성능)	1 이전 단계가 전부 실패로 끝나면, <a href="http://support.dell.com">support.dell.com</a> 에 연락합니다.
36	Asynchronous Stop(비동기화 중지)	
<b>시스템 기타 오류 유형</b>		
37	System Cleaning Error(시스템 청소 오류)	Cleaning slot in use(청소용 슬롯 사용 중) 1 Remote Management Unit Configuration(원격 관리 장치 구성) 페이지 설정에서 전용 클리닝 슬롯에 유효한 클리닝 카트리지가 들어 있는지 확인합니다. 1 PowerVault 124T 펌웨어 업데이트는 <a href="http://support.dell.com">support.dell.com</a> 에서 확인하십시오. 1 이전 단계가 전부 실패로 끝나면, <a href="http://support.dell.com">support.dell.com</a> 에 연락합니다.
38	System Internal I2C HW Error(시스템 내부 I2C HW 오류)	<a href="http://support.dell.com">support.dell.com</a> 으로 연락합니다.

39	ALD (Autoloader Diagnostic) Limits Error(ALD 한계 값 오류)	이 오류는 진단 테스트 실패 시 표시될 수 있습니다.  1 Magazine Test(매거진 테스트) 또는 Inventory Test(인벤토리 테스트)가 실패하면 매거진을 하나씩 분리해 검사합니다. 각 매거진에 있는 흰색 활을 돌려 캐리어가 각 방향으로 한 바퀴 이상 아무 문제 없이 돌아가는지 확인합니다. 검사 후 각 매거진을 다시 삽입합니다.  1 피커 테스트가 실패한 경우, 피커 어셈블리 안에 방해가 되는 물체가 있는지 확인한 다음 테스트를 반복합니다.  1 랜덤 이동 테스트가 실패한 경우, 위의 단계를 참조하여 필요한 조치를 취합니다.  1 오토로더를 껐다 켜 다음, 실패한 테스트를 다시 실행합니다. 고장이 재발하면 <a href="http://support.dell.com">support.dell.com</a> 에 문의하십시오.
----	---	---

**테이프 드라이브 오류 유형**

3A	Drive Reset Error(드라이브 재설정 오류)	TapeAlert 로그를 통해 보다 구체적인 드라이브 오류 정보를 확인하십시오. 권장 조치는 <a href="#">표 3</a> 을 참조하십시오.
3B	Drive HW Error(드라이브 HW 오류)	
3C	Drive Cleaning Required(드라이브 청소 필요)	1 유효한 청소용 테이프를 드라이브에 로드하여 청소합니다. 클리닝 카트리지가 전용 슬롯이 사용 가능할 경우, 원격 관리 장치 구성 페이지에서 이 작업이 자동으로 실행되도록 활성화할 수 있습니다.  1 TapeAlert 로그를 통해 보다 구체적인 드라이브 오류 정보를 확인하십시오. 권장 조치는 <a href="#">표 3</a> 을 참조하십시오.  1 드라이브 청소 요청이 계속 나오면, <a href="http://support.dell.com">support.dell.com</a> 으로 연락합니다.
3D	General Drive Error(일반 드라이브 오류)	1 TapeAlert 로그를 통해 보다 구체적인 드라이브 오류 정보를 확인하십시오. 권장 조치는 <a href="#">표 3</a> 을 참조하십시오.  1 드라이브에서 읽기/쓰기 오류가 기록되면 새 미디어를 사용하여 작업을 반복합니다.  1 드라이브가 두 가지 종류의 미디어에서 문제가 발생하면, <a href="http://support.dell.com">support.dell.com</a> 으로 연락합니다.
3E	Drive Load Error(드라이브 로드 오류)	1 유효한 청소용 테이프를 드라이브에 로드하여 청소합니다. 클리닝 카트리지가 전용 슬롯이 사용 가능할 경우, 원격 관리 장치 구성 페이지에서 이 작업이 자동으로 실행되도록 활성화할 수 있습니다.  1 다른 미디어를 로드해 보십시오.
3F	Drive Unload Error(드라이브 언로드 오류)	1 작업이 2개의 미디어에서 문제가 발생하면, <a href="http://support.dell.com">support.dell.com</a> 에 문의하십시오.

**드라이브/미디어 오류 유형**

40	Media Threading Error(미디어 스레딩 오류)	1 TapeAlert 로그를 통해 보다 구체적인 드라이브 오류 정보를 확인하십시오. 권장 조치는 <a href="#">표 3</a> 을 참조하십시오.  1 유효한 카트리지가 유형을 사용 중인지 확인합니다.  1 새 미디어를 사용하여 작업을 반복합니다.  1 작업이 2개의 미디어에서 문제가 발생하면, <a href="http://support.dell.com">support.dell.com</a> 에 문의하십시오.
41	Media Unthreading Error(미디어 언스레딩 오류)	
42	Media (MAM) Info Error(미디어(MAM)정보 오류)	
43	Invalid Media Type(유효하지 않은 미디어 유형)	
44	Expired Cleaning Media(만료된 청소용 미디어)	
45	Unknown Media Error(알 수 없는 미디어 오류)	
46	Drive/Media Error(드라이브/미디어 오류)	

**기타 오류 유형**

47	EEROM Chksum Error(EEROM 체크섬 오류)	<a href="http://support.dell.com">support.dell.com</a> 으로 연락합니다.
48	Fan Sense Motion Error(팬 감지 동작 오류)	1 장치가 켜져 있을 때 메인 팬이 원활하게 움직이는지 확인합니다.  1 앞 단계가 실패로 끝나면, <a href="http://support.dell.com">support.dell.com</a> 에 문의하십시오.
49	Offline(오프라인)	진단 제어 시스템. 조치가 필요하지 않습니다.
4A	Host Lock Prevents Eject(호스트 잠금으로 배출되지 않음)	호스트 백업 소프트웨어가 PREVENT/ALLOW MEDIUM REMOVAL(미디어 분리 방지/허용)명령을 실행했습니다. 이 명령은 호스트 백업 소프트웨어에 의한 "잠금"이라고도 부릅니다.  1 호스트 백업 소프트웨어를 통해 Unlock(잠금 해제)명령을 실행하거나 작동자 제어판 전원 버튼을 사용하여 오토로더를 껐다 켜 잠금 설정을 해제합니다.
4B	Open Front(앞면 열림)	안전상 이유로 피커 및 매거진 회전을 포함해 모든 모터 동작이 비활성화되었습니다.  1 매거진 또는 매거진 블랭크가 오토로더의 좌우 측면에 걸려있지 확인하십시오.  1 매거진이나 매거진 블랭크를 교체합니다(가능할 경우 다른 제품을 사용).  1 랜덤 이동 테스트가 실패한 경우, 위의 단계를 참조하여 필요한 조치를 취합니다.  1 이전 단계가 전부 실패로 끝나면, <a href="http://support.dell.com">support.dell.com</a> 에 연락합니다.



4C	Over Temp(온도 과열)	<ul style="list-style-type: none"> <li>1. 오토로더 유입 공기 온도가 기준치 이내인지 확인합니다.</li> <li>1. 오토로더의 앞면과 뒷면에 있는 모든 개구부에서 이물질을 청소합니다.</li> <li>1. 팬이 작동하는지 확인합니다.</li> <li>1. 이전 단계가 전부 실패로 끝나면, <a href="http://support.dell.com">support.dell.com</a>에 연락합니다.</li> </ul>
<b>TCP/IP 스택 및 작업 오류 유형</b>		
50	IP Stack Panic(IP 스택 패닉)	<ul style="list-style-type: none"> <li>1. 오토로더가 올바른 네트워크에 연결되어 있는지 확인합니다.</li> </ul>
51	IP Stack Memory Allocation Error(IP 스택 메모리 할당 오류)	<ul style="list-style-type: none"> <li>1. 네트워크가 올바르게 구성되어 있는지(즉, 루프 백 조건이 존재하지 않는지)확인합니다.</li> </ul>
52	IP Stack Can't Free Memory(IP 스택이 메모리 공간을 확보할 수 없음)	<ul style="list-style-type: none"> <li>1. 오토로더를 올바르게 구성하고 크로스 케이블로 호스트 시스템에 직접 부착했을 때 올바르게 작동하는지 확인합니다.</li> </ul>
53	Stack DTrap Occurred(스택 DTrap 발생)	<ul style="list-style-type: none"> <li>1. 이전 단계가 전부 실패로 끝나면, <a href="http://support.dell.com">support.dell.com</a>에 연락합니다.</li> </ul>
<b>로더 작업 오류 유형</b>		
60	Drive Init Failed(드라이브 초기화 실패)	<ul style="list-style-type: none"> <li>1. PowerVault 124T 펌웨어 업데이트는 <a href="http://support.dell.com">support.dell.com</a>에서 확인하십시오.</li> </ul>
61	Drive Login Error(드라이브 로그인 오류)	<ul style="list-style-type: none"> <li>1. TapeAlert 로그를 통해 보다 구체적인 드라이브 오류 정보를 확인하십시오. 권장 조치는 <a href="#">표 3</a>을 참조하십시오.</li> </ul>
62	Drive Logout/Unexpected Error(드라이브 로그아웃/ 예상치 못한 오류)	<ul style="list-style-type: none"> <li>1. 전면 패널 전원 버튼을 사용하여 오토로더를 껐다 켜 다음, 작업을 다시 실행해봅니다.</li> </ul>
63	Drive Command Failed(드라이브 명령 실패)	<ul style="list-style-type: none"> <li>1. 이전 단계가 전부 실패로 끝나면, <a href="http://support.dell.com">support.dell.com</a>에 연락합니다.</li> </ul>
64	Drive Response Timeout(드라이브 응답 시간 초과)	<ul style="list-style-type: none"> <li>1. 이전 단계가 전부 실패로 끝나면, <a href="http://support.dell.com">support.dell.com</a>에 연락합니다.</li> </ul>
65	Command Flushed From Queue(명령이 큐에서 플러시됨)	
66	Drive Manager Not In Correct State(드라이브 관리자 올바른 상태가 아님)	
67	Drive Reporting Not Ready(드라이브 보고가 준비되지 않음)	
68	Autoclean Move Failed(자동 청소 동작 실패)	<ul style="list-style-type: none"> <li>1. 원격 관리 장치 자동 청소 구성 설정을 점검합니다. 구성된 위치에 유효한 클리닝 카트리지가 들어 있는지 확인합니다.</li> <li>1. 클리닝 카트리지에 레이블이 없는지 또는 카트리지의 레이블 부착 위치가 아닌 다른 부분에 기타 자료가 없는지 확인합니다.</li> <li>1. 다른 클리닝 카트리지를 사용해봅니다.</li> <li>1. 2개의 클리닝 카트리지에서 작업이 실패하면, <a href="http://support.dell.com">support.dell.com</a>에 문의하십시오.</li> </ul>
69	Drive Unload Retry(드라이브 언로드 재시도)	<ul style="list-style-type: none"> <li>1. TapeAlert 로그를 통해 보다 구체적인 드라이브 오류 정보를 확인하십시오. 권장 조치는 <a href="#">표 3</a>을 참조하십시오.</li> <li>1. 클리닝 카트리지에 레이블이 없는지 또는 카트리지의 레이블 부착 위치가 아닌 다른 부분에 기타 자료가 없는지 확인합니다.</li> <li>1. 다른 미디어를 로드해 보십시오.</li> <li>1. 전면 패널 전원 버튼을 사용하여 오토로더를 껐다 켜 다음, 작업을 다시 실행해봅니다.</li> <li>1. 이전 단계가 전부 실패로 끝나면, <a href="http://support.dell.com">support.dell.com</a>에 연락합니다.</li> </ul>
6D	Drive Communications Error(드라이브 통신 오류)	<ul style="list-style-type: none"> <li>1. PowerVault 124T 펌웨어 업데이트는 <a href="http://support.dell.com">support.dell.com</a>에서 확인하십시오.</li> </ul>
6E	Drive Communications Error(드라이브 통신 오류)	<ul style="list-style-type: none"> <li>1. TapeAlert 로그를 통해 보다 구체적인 드라이브 오류 정보를 확인하십시오. 권장 조치는 <a href="#">표 3</a>을 참조하십시오.</li> </ul>
6F	Loader Communication Error(로더 통신 오류)	<ul style="list-style-type: none"> <li>1. 전면 패널 전원 버튼을 사용하여 오토로더를 껐다 켜 다음, 작업을 다시 실행해봅니다.</li> <li>1. 이전 단계가 전부 실패로 끝나면, <a href="http://support.dell.com">support.dell.com</a>에 연락합니다.</li> </ul>
<b>코드 업데이트 오류 유형</b>		
70	Failed to Send CUP Cmd to Drive / No Response From Drive(드라이브로 CPU 명령 전송 실패 / 드라이브에서 응답 없음)	<ul style="list-style-type: none"> <li>1. 오토로더와 드라이브의 각 펌웨어 이미지가 <a href="http://support.dell.com">support.dell.com</a>에 위치한 가장 최근의 이미지인지 확인합니다.</li> </ul>
71	CUP Send Failed(CPU 전송 실패)	<ul style="list-style-type: none"> <li>1. 펌웨어 이미지와 함께 제공되는 펌웨어 업데이트 README 파일을 검토합니다.</li> </ul>
72	Drive Update Failed, Media Present(드라이브 업데이트 실패, 미디어가 존재)	<ul style="list-style-type: none"> <li>주: 드라이브 펌웨어 업데이트는 펌웨어 이미지와 함께 제공되는 DFU 유틸리티를 사용하여 호스트 SCSI 인터페이스를 통해 실행하는 것이 좋습니다. 로더 펌웨어 업데이트는 원격 관리 장치를 통해 실행하는 것이 좋습니다.</li> </ul>
73	Image Size in Header Too Big(헤더의 이미지 크기가 너무 큼)	<ul style="list-style-type: none"> <li>1. 호스트와 오토로더 사이의 SCSI 케이블과 단자 연결을 확인합니다.</li> </ul>
74	Block Erase Failed(블록 삭제 실패)	

75	Flash Program Failed(플래시 프로그램 실패)	1 업데이트 중에는 드라이브에 미디어가 없어야 합니다.
76	Header Corrupt(헤더 손상)	1 전면 패널 전원 버튼을 사용하여 오토로더를 껐다 켜 다음, 작업을 다시 실행해봅니다.
77	Checksum Error(체크섬 오류)	
78	Timeout During CUP(CUP 중 시간 초과)	1 이전 단계가 전부 실패로 끝나면, <a href="http://support.dell.com">support.dell.com</a> 에 연락합니다.
79	Reset During Drive Update(드라이브 업데이트 중 재설정)	
7A	Unexpected Reset From Drive(드라이브로부터 예상치 못한 재설정)	
7B	Unexpected Message From PSP(PSP로부터 예상치 못한 메시지)	
7C	Personality or Version Check Failed(퍼스널리티 또는 버전 확인 실패)	
7D	SCSI Error During Write Buffer Command(버퍼 쓰기 명령 중 SCSI 오류)	
7E	Uncompressed EDC Failure(압축되지 않은 EDC 오류)	
7F	Image Processing Ended Early(이미지 처리 조기 종료)	
<b>SCSI 서버 작업 오류 유형</b>		
80	Unexpected Response or Data Received(예상치 못한 응답 또는 데이터 수신됨)	1 호스트 백업 애플리케이션과 장치 드라이버가 <a href="http://support.dell.com">support.dell.com</a> 의 최신 지원 개정본인지 확인합니다. 1 호스트 어댑터와 SCSI 케이블 및 단자를 점검합니다. 1 오토로더를 껐다 켜 다음, 작업을 다시 실행해봅니다. 1 이전 단계가 전부 실패로 끝나면, <a href="http://support.dell.com">support.dell.com</a> 에 연락합니다.
81	Drive Send Failed(드라이브 전송 실패)	
<b>서보 엘리베이터 하드웨어 오류 유형</b>		
92	Elevator Flag Bad(엘리베이터 플래그 불량)	1 오토로더의 전원을 껐다 켜줍니다.
93	Elevator Sensor Bad(엘리베이터 센서 불량)	1 원격 관리 장치(RMU) 또는 작동자 제어판(OCP)에서 랜덤 이동 테스트를 실행합니다. 주: 랜덤 이동 테스트는 오토로더 안에 최소 2개의 카트리지가 들어 있어야 합니다.
97	Elevator Calibration Lost(엘리베이터 보정 유실)	1 PowerVault 124T 펌웨어 업데이트는 <a href="http://support.dell.com">support.dell.com</a> 에서 확인하십시오.
98	Elevator Calibration Jammed(엘리베이터 보정 걸림)	
99	Elevator Lost(엘리베이터 유실)	1 이전 단계가 전부 실패로 끝나면, <a href="http://support.dell.com">support.dell.com</a> 에 연락합니다.
9B	Elevator Position Error(엘리베이터 위치 오류)	
<b>피커/매거진 서보 오류 유형</b>		
A0	Servo Error(서보 오류)	1 오토로더의 전원을 껐다가 켜십시오.
A1	Reserved Error Code(유보된 오류 코드)	1 원격 관리 장치(RMU) 또는 작동자 제어판(OCP)에서 랜덤 이동 테스트를 실행합니다.
A2	Servo Timeout Error(서보 시간 초과 오류)	1 또한 "Open Front(전면 열림)"(4B) 오류 유형에 대한 권장 조치도 실행합니다. 주: 랜덤 이동 테스트는 오토로더 안에 최소 2개의 카트리지가 들어 있어야 합니다.
A3	Position Error(위치 오류)	1 PowerVault 124T 펌웨어 업데이트는 <a href="http://support.dell.com">support.dell.com</a> 에서 확인하십시오.
A4	Servo Not Calibrated(서보가 보정되지 않음)	1 이전 단계가 전부 실패로 끝나면, <a href="http://support.dell.com">support.dell.com</a> 에 연락합니다.
A5	Source Element Empty(소스 요소 비어있음)	1 예상되는 소스에 카트리지가 정말 없는지 확인합니다. 1 오토로더의 전원을 껐다가 켜십시오. 1 원격 관리 장치(RMU) 또는 작동자 제어판(OCP)에서 랜덤 이동 테스트를 실행합니다. 주: 랜덤 이동 테스트는 오토로더 안에 최소 2개의 카트리지가 들어 있어야 합니다. 1 소스가 매거진 내 슬롯인 경우, 카트리지를 수동으로 매거진에 삽입할 때 스프링식 카트리지를 존재 플래그가 원활하게 움직이는지 확인합니다. 1 오류가 계속되면, <a href="http://support.dell.com">support.dell.com</a> 으로 연락합니다.
A6	Magazine Missing(매거진 없음)	1 매거진 또는 매거진 브레이크가 오토로더에 끝까지 삽입되었는지 확인합니다. 1 매거진을 뺐다가 다시 삽입합니다. 1 가능한 경우 다른 매거진을 사용해보십시오. 1 오토로더의 전원을 껐다가 켜십시오.

		<ul style="list-style-type: none"> <li>1 오류가 계속되면, <a href="http://support.dell.com">support.dell.com</a>으로 연락합니다.</li> </ul>
A7	Mail Slot Full(메일 슬롯 공간 부족)	<ul style="list-style-type: none"> <li>1 메일 슬롯에서 이미 배출된 미디어를 분리합니다.</li> <li>1 메일 슬롯 개구부에 부스러기나 이물질이 없는지 확인합니다.</li> <li>1 메일 슬롯이 완전히 닫혀 있는지 확인합니다.</li> <li>1 오류가 계속되면, <a href="http://support.dell.com">support.dell.com</a>으로 연락합니다.</li> </ul>
A8	Destination Element Full(요소 공간 부족)	<ul style="list-style-type: none"> <li>1 예상된 대상 요소에 카트리지가 있는지 확인합니다.</li> <li>1 오토로더의 전원을 껐다가 켜십시오.</li> <li>1 원격 관리 장치(RMU) 또는 작동자 제어판(OCP)에서 랜덤 이동 테스트를 실행합니다. 주: 랜덤 이동 테스트는 오토로더 안에 최소 2개의 카트리지가 들어 있어야 합니다.</li> <li>1 대상이 매거진 내 슬롯인 경우, 카트리지를 수동으로 매거진에 삽입할 때 스프링식 카트리지 존재 플래그가 원활하게 움직이는지 확인합니다.</li> <li>1 오류가 계속되면, <a href="http://support.dell.com">support.dell.com</a>으로 연락합니다.</li> </ul>
A9	Picker Full(피커 공간 부족)	<ul style="list-style-type: none"> <li>1 오토로더 앞면을 보고 피커 공간이 부족하지 확인합니다.</li> <li>1 작동자 제어판에서 Move(이동) 명령을 실행하여 카트리지를 피커에서 한 위치로 이동시킵니다.</li> <li>1 전면 패널을 통해 오토로더를 껐다 켵니다.</li> </ul>
AA	Picker Cartridge Sensor Error(피커 카트리지 센서 오류)	<ul style="list-style-type: none"> <li>1 원격 관리 장치(RMU) 또는 작동자 제어판(OCP)에서 랜덤 이동 테스트를 실행합니다. 주: 랜덤 이동 테스트는 오토로더 안에 최소 2개의 카트리지가 들어 있어야 합니다.</li> <li>1 소스가 매거진 내 슬롯인 경우, 카트리지를 수동으로 매거진에 삽입할 때 스프링식 카트리지 존재 플래그가 원활하게 움직이는지 확인합니다.</li> <li>1 이전 단계가 전부 실패로 끝나면, <a href="http://support.dell.com">support.dell.com</a>에 연락합니다.</li> </ul>
AB	Drive Path Sensor Error(드라이브 경로 센서 오류)	<ul style="list-style-type: none"> <li>1 전면 패널을 통해 오토로더를 껐다 켵니다.</li> <li>1 원격 관리 장치(RMU) 또는 작동자 제어판(OCP)에서 랜덤 이동 테스트를 실행합니다. 주: 랜덤 이동 테스트는 오토로더 안에 최소 2개의 카트리지가 들어 있어야 합니다.</li> <li>1 이전 단계가 전부 실패로 끝나면, <a href="http://support.dell.com">support.dell.com</a>에 연락합니다.</li> </ul>
AC	Mail Slot Door Sensor Error(메일 슬롯 도어 센서 오류)	<ul style="list-style-type: none"> <li>1 오토로더의 전원을 껐다가 켜십시오.</li> <li>1 메일 슬롯을 통해 카트리지를 오토로더에 삽입합니다. 카트리지가 감지되고 도어가 완전히 닫히는 지 확인합니다.</li> </ul>
AD	Mail Slot Solenoid Error(메일 슬롯 솔레노이드 오류)	<ul style="list-style-type: none"> <li>1 이전 단계가 전부 실패로 끝나면, <a href="http://support.dell.com">support.dell.com</a>에 연락합니다.</li> </ul>
AE	Servo Initialization Error(서보 초기화 오류)	<ul style="list-style-type: none"> <li>1 매거진을 한 번에 하나씩 분리하여 검사합니다. 각 매거진에 있는 흰색 활을 돌려 캐리어가 각 방향으로 한 바퀴 이상 원활하게 돌아가는지 확인합니다. 검사 후 각 매거진을 다시 삽입합니다.</li> <li>1 원격 관리 장치 또는 작동자 제어판을 통해 바코드 리더 설정을 점검합니다.</li> <li>1 바코드 리더가 활성화되어 있으면 모든 카트리지에 유효한 바코드 레이블이 부착되어 있는지 확인합니다. 카트리지에 유효한 바코드 레이블이 없으면 바코드 리더를 비활성화합니다.</li> <li>1 PowerVault 124T 펌웨어 업데이트는 <a href="http://support.dell.com">support.dell.com</a>에서 확인하십시오.</li> <li>1 오토로더의 전원을 껐다가 켜십시오.</li> <li>1 원격 관리 장치(RMU) 또는 작동자 제어판(OCP)에서 랜덤 이동 테스트를 실행합니다. 주: 랜덤 이동 테스트는 오토로더 안에 최소 2개의 카트리지가 들어 있어야 합니다.</li> <li>1 이전 단계가 전부 실패로 끝나면, <a href="http://support.dell.com">support.dell.com</a>에 연락합니다.</li> </ul>
AF	Error Log Information Event(오류 로그 정보 이벤트)	<p>소프트 오류 로그에서 서버/모터 오류 시퀀스 시작을 분석하는데 사용됩니다. 바로 다음에 나오는 오류 항목들은 특정한 모터/위치 오류의 성격을 알려줍니다.</p> <ul style="list-style-type: none"> <li>1 조치가 필요하지 않습니다.</li> </ul>
<b>서보 피커 하드웨어 오류 유형</b>		

B0	Rotation Sensor Bad(회전 센서 불량)	1. 오토로더의 전원을 껐다가 켜십시오.
B1	Rotation Flag Not Found(회전 플래그를 발견되지 않음)	1. 원격 관리 장치(RMU) 또는 작동자 제어판(OCF)에서 랜덤 이동 테스트를 실행합니다. 주: 랜덤 이동 테스트는 오토로더 안에 최소 2개의 카트리지가 들어 있어야 합니다.
B2	Rotation Flag Bad(회전 플래그 불량)	1. 이전 단계가 전부 실패로 끝나면, <a href="http://support.dell.com">support.dell.com</a> 에 연락합니다.
B3	Translation Sensor Bad(이동 센서 불량)	
B4	Translation Sensor 1 Bad(이동 센서 1 불량)	
B5	Translation Sensor 2 Bad(이동 센서 2 불량)	
B6	Translation Flag Bad(이동 플래그 불량)	
B7	Rotational Calibration Lost(회전 보정 유실)	
B8	Translation Calibration Lost(이동 보정 유실)	
B9	Rotation Lost(회전 유실)	
BA	Translation Lost(이동 유실)	
BB	Rotation Position Lost(회전 위치 유실)	
BC	Translation Position Lost(이동 위치 유실)	
BD	Picker Dropped Cartridge Error(피커 중단 카트리지가 오류)	1. 피커에 걸린 카트리지가 있는지 확인합니다. 카트리지가 존재하면 분리합니다. 1. 매거진을 한 번에 하나씩 분리하여 검사합니다. 각 매거진에 있는 흰색 활을 돌려 캐리어가 각 방향으로 한 바퀴 이상 원활하게 돌아가는지 확인합니다. 1. 각 매거진 슬롯에 카트리지를 끝까지 삽입한 다음 분리합니다. 각 슬롯에서 카트리지를 빼는 데 어려움이 있는지 점검합니다. 1. 검사 후 매거진을 다시 삽입합니다. 1. 오토로더의 전원을 껐다가 켜십시오.
BE	Picker Missed Cartridge Error(피커 손실 카트리지가 오류)	1. 원격 관리 장치(RMU) 또는 작동자 제어판(OCF)에서 랜덤 이동 테스트를 실행합니다. 주: 랜덤 이동 테스트는 오토로더 안에 최소 2개의 카트리지가 들어 있어야 합니다. 1. 이전 단계가 전부 실패로 끝나면, <a href="http://support.dell.com">support.dell.com</a> 에 연락합니다.
BF	Picker Jammed Cartridge Error(피커 걸림 카트리지가 오류)	
<b>서보 모터 오류 유형</b>		
C0	Motor Error(모터 오류)	1. 오토로더가 중단하고 평탄한 표면에 놓여 있는지 또는 렉 유닛에 수평으로 장착되어 있는지 확인합니다.
C1	Motor SW Error(모터 SW 오류)	
C2	Motor HW Error(모터 HW 오류)	1. 오토로더의 전원을 껐다가 켜십시오.
C3	Motor Seg Error(모터 Seg 오류)	1. 원격 관리 장치(RMU) 또는 작동자 제어판(OCF)에서 랜덤 이동 테스트를 실행합니다. 주: 랜덤 이동 테스트는 오토로더 안에 최소 2개의 카트리지가 들어 있어야 합니다.
C4	Motor Position Error(모터 위치 오류)	
C5	Motor Direction Error(모터 방향 오류)	1. PowerVault 124T 펌웨어 업데이트는 <a href="http://support.dell.com">support.dell.com</a> 에서 확인하십시오.
C6	Motor Runaway Error(모터 런어웨이 오류)	1. 이전 단계가 전부 실패로 끝나면, <a href="http://support.dell.com">support.dell.com</a> 에 연락합니다.
C7	Motor Corrupt(모터 손상)	
C8	Motor Acceleration Error(모터 가속 오류)	
C9	Motor Sense Noise(모터 감지 노이즈)	
CA	Motor Seek Error(모터 찾기 오류)	
CB	Motor Skipped Step(모터 스텝 건너뛰기)	
CC	Motor Stalled(모터 스톱)	
CD	Motor Jammed(모터 걸림)	
CE	모터 번역 핀 걸림 오류	
CF	Motor Asynchronous Stop(모터 정지 비동기화)	
<b>매거진 하드웨어 오류 유형</b>		
D0	Magazine Eject Failed(매거진 배출 실패)	1. 오토로더가 중단하고 평탄한 표면에 놓여 있는지 또는 렉 유닛에 수평으로 장착되어 있는지 확인합니다. 1. 매거진을 뺐다가 다시 삽입합니다. 매거진이 매거진 베이를 원활하게 미끄러져 들어가고 나오는지 확인합니다.
D1	Magazine Present Sensor Bad(매거진 존재 센서 불량)	1. 매거진을 끝까지 삽입하면 딸깍 소리가 나며 제 위치에 잠기는지 확인합니다. 1. 오토로더를 껐다 켜 다음, 다시 작업을 실행해보십시오. 1. 이전 단계가 전부 실패로 끝나면, <a href="http://support.dell.com">support.dell.com</a> 에 연락합니다.
D2	Magazine Cam Position Sensor Bad(매거진 캠 위치 센서 불량)	1. 오토로더가 중단하고 평탄한 표면에 놓여 있는지 또는 렉 유닛에 수평으로 장착되어 있는지 확인합니다. 1. 매거진을 뺐다가 다시 삽입합니다. 매거진이 매거진 베이를 원활하게 미끄러져 들어가고 나오는지

		확인합니다.
D3	Magazine Sensor 1 Bad(매거진 센서 1 불량)	1 매거진을 끝까지 삽입하면 딸깍 소리가 나며 제 위치에 잠기는지 확인합니다.
D4	Magazine Sensor 2 Bad(매거진 센서 2 불량)	1 오토로더를 껐다 켜 다음, 작동자 제어판에서 매거진 테스트를 실행합니다. 1 이전 단계가 전부 실패로 끝나면, <a href="http://support.dell.com">support.dell.com</a> 에 연락합니다.
D5	Magazine Flag Missing(매거진 플래그 없음)	매거진 회전 중에 매거진 센서가 매거진 캐리어 플래그를 탐지하지 못하면 매거진 오류가 발생할 수 있습니다. 이 오류는 카트리지 캐리어 플래그 문제, 센서 문제, 물리적으로 걸린 매거진 또는 매거진을 잘못 삽입하여 발생한 센서 정렬 문제로 인해 유발될 수 있습니다.
D6	Magazine Flag Bad(매거진 플래그 불량)	
D7	Slot Zero Not Found(슬롯 영점 발견되지 않음)	1 오토로더가 단단하고 평탄한 표면에 놓여 있는지 또는 렉 유닛에 수평으로 장착되어 있는지 확인합니다.
D8	Multiple Slot Zero Detected(슬롯 영점이 여러 개 탐지됨)	1 매거진을 한 번에 하나씩 분리하여 검사합니다. 각 매거진에 있는 흰색 활을 돌려 캐리어가 각 방향으로 한 바퀴 이상 원활하게 돌아가는지 확인합니다.
D9	Magazine Step Tolerance Error(매거진 스텝 공차 오류)	1 캐리어 플래그가 모든 슬롯에 존재하며 슬롯 1에 고유한(더 긴) 캐리어 플래그가 있는지 확인합니다.
DA	Magazine Calibration Lost(매거진 보정 유실)	1 피커에서 매거진 베이 쪽으로 돌출된 센서에 부스러기가 없으며 손으로 누르면 아무 문제 없이 안쪽으로 이동하는지 확인합니다.
DB	Magazine Lost(매거진 유실)	
DC	Magazine Position Error(매거진 위치 오류)	1 매거진 베이에 매거진을 조심스럽게 똑바로 다시 삽입합니다. 매거진이 뒤틀리거나 위아래로 기울지 않도록 주의하십시오.
DD	Magazine Slot Type Invalid(매거진 슬롯 유형 불량)	1 오토로더의 전원을 껐다가 켜십시오.
DE	Magazine Slot(Gross)Position Error(매거진 슬롯(그로스)위치 오류)	1 작동자 제어판에서 매거진 테스트를 실행합니다.
DF	Magazine Jammed Error(매거진 걸림 오류)	1 이전 단계가 전부 실패로 끝나면, <a href="http://support.dell.com">support.dell.com</a> 에 연락합니다.
<b>시스템 이벤트 유형</b>		
E8	Time Zone Update Event(시간대 업데이트 이벤트)	사용자가 시간대 설정을 업데이트했습니다. 조치가 필요하지 않습니다.
E9	Time Update Event(시간 업데이트 이벤트)	시스템 시간이 변경되었습니다. 조치가 필요하지 않습니다.
<b>전면 패널 오류 유형</b>		
EA	LCD Busy Error(LCD 작동 중 오류)	Possible LCD controller problem, software error, or communication error(가능한 LCD 컨트롤러 문제, 소프트웨어 오류 또는 통신 오류) 1 오토로더의 전원을 껐다가 켜십시오.
EB	LCD Goto Error(LCD Goto 오류)	1 랜덤 이동 테스트를 실행합니다. 1 이전 단계가 전부 실패로 끝나면, <a href="http://support.dell.com">support.dell.com</a> 에 연락합니다.
EC	Login/Password Error(로그인/암호 오류)	Incorrect login from front panel(전면 패널에서 잘못된 로그인) 1 올바른 로그인/암호를 사용합니다.
ED	Socket Error During SNTP(SNTP 중 소켓 오류)	
<b>바코드 오류 유형</b>		
F0	Bar Code Init Error(바코드 초기화 오류)	1 매거진을 분리하여 카트리지를 검사합니다. 모든 카트리지에서 유효한 바코드가 사용되고 있는지 확인한 다음, 매거진을 다시 삽입합니다.
F1	Bar Code Hardware Error(바코드 하드웨어 오류)	1 바코드 레이블을 사용하지 않는 경우, 작동자 제어판 또는 원격 관리 장치를 통해 바코드 리더를 비활성화합니다.
F2	Bar Code Baud Rate Error(바코드 전송 속도 오류)	
F3	Bar Code Handshake Error(바코드 핸드셰이크 오류)	1 원격 관리 장치(RMU) 또는 작동자 제어판(OCF)에서 랜덤 이동 테스트를 실행합니다. 주: 랜덤 이동 테스트는 오토로더 안에 최소 2개의 카트리지가 들어 있어야 합니다.
F4	Bad/Noisy Response From Bar Code Reader(바코드 리더의 불량 응답/소음이 있는응답)	1 이전 단계가 전부 실패로 끝나면, <a href="http://support.dell.com">support.dell.com</a> 에 연락합니다.
F5	Checksum Failed(체크섬 실패)	Incomplete barcode label or barcode checksum failed(바코드 레이블이 불완전 또는 바코드 체크섬 실패) 1 새 카트리지 또는 레이블을 사용하여 테스트를 반복합니다. 1 원래 카트리지 또는 레이블을 사용하여 문제가 재발될 경우 교체합니다. 1 이전 단계가 전부 실패로 끝나면, <a href="http://support.dell.com">support.dell.com</a> 에 연락합니다.
F6	Barcode No Read(바코드 읽을 수 없음)	Barcode label not present(바코드 레이블 존재하지 않음) 1 유효한 바코드 레이블을 카트리지에 부착하거나 작동자 제어판 또는 원격 관리 장치를 통해 바코드 리더를 비활성화합니다.

F7	Barcode Mismatch Error(바코드 불일치 오류)	<ul style="list-style-type: none"> <li>1 오토로더의 전원을 껐다가 켜십시오.</li> <li>1 원격 관리 장치(RMU) 또는 작동자 제어판(OCP)에서 랜덤 이동 테스트를 실행합니다. 주: 랜덤 이동 테스트는 오토로더 안에 최소 2개의 카트리지가 들어 있어야 합니다.</li> <li>1 이전 단계가 전부 실패로 끝나면, <a href="http://support.dell.com">support.dell.com</a>에 연락합니다.</li> </ul>
F8	Barcode Duplicate Label Error(바코드 중복 레이블 오류)	바코드를 복사합니다.
<b>진단 오류 유형</b>		
F9	Diagnostic Test Failure(진단 테스트 실패)	<ul style="list-style-type: none"> <li>1 오토로더의 전원을 껐다가 켜십시오.</li> <li>1 실패한 진단 테스트를 다시 실행합니다.</li> <li>1 이전 단계가 전부 실패로 끝나면, <a href="http://support.dell.com">support.dell.com</a>에 연락합니다.</li> </ul>
FA	Diagnostic Error, Drive Reporting Write Protect(진단 오류, 드라이브 보고 쓰기 방지)	<ul style="list-style-type: none"> <li>1 테스트에 유효한, 데이터 비보호식 미디어가 사용되었는지 확인합니다.</li> <li>1 원격 관리 장치(RMU) 또는 작동자 제어판(OCP)에서 랜덤 이동 테스트를 실행합니다. 주: 랜덤 이동 테스트는 오토로더 안에 최소 2개의 카트리지가 들어 있어야 합니다.</li> <li>1 이전 단계가 전부 실패로 끝나면, <a href="http://support.dell.com">support.dell.com</a>에 연락합니다.</li> </ul>
FB	Diagnostic Error, Cleaning Tape Inserted(진단 오류, 청소용 테이프 삽입됨)	<ul style="list-style-type: none"> <li>1 이전 단계가 전부 실패로 끝나면, <a href="http://support.dell.com">support.dell.com</a>에 연락합니다.</li> </ul>
FC	Diagnostic Load Tape Prompt(진단 테이프 로드 프롬프트)	이 오류는 테스트에 필요한 카트리지를 수동으로 로드하라는 프롬프트입니다.
FD	Diagnostic Unknown Tape Format(진단 알 수 없는 테이프 형식)	<ul style="list-style-type: none"> <li>1 테스트에 유효한, 데이터 비보호식 미디어가 사용되었는지 확인합니다.</li> <li>1 원격 관리 장치(RMU) 또는 작동자 제어판(OCP)에서 랜덤 이동 테스트를 실행합니다. 주: 랜덤 이동 테스트는 오토로더 안에 최소 2개의 카트리지가 들어 있어야 합니다.</li> <li>1 이전 단계가 전부 실패로 끝나면, <a href="http://support.dell.com">support.dell.com</a>에 연락합니다.</li> </ul>
FE	Diagnostic Invalid Configuration(진단 유효하지 않은 구성)	<ul style="list-style-type: none"> <li>1 이 오류는 테스트에 최소 2개의 미디어가 필요함을 나타냅니다.</li> <li>1 오토로더에 최소 2개의 카트리지가 존재하는지 확인한 다음, 실패한 테스트를 다시 실행합니다.</li> </ul>

## TapeAlert 로그

다음 세 가지 방법으로 TapeAlert 로그 정보를 불러올 수 있습니다.

- 1 작동자 제어판(OCP)
- 1 원격 관리 장치(RMU)를 스크린으로 표시
- 1 RMU를 통해 텍스트 파일로 저장된 상세 로그(클 센터 진단용)

테이프 드라이브 TapeAlert에 관한 추가 정보 및 권장 조치는 [표 3](#)을 참조하십시오.

## OCP를 통한 TapeAlert 로그

전면 패널을 통해 TapeAlert 로그 정보를 보는 방법:

1. 전면 패널 LCD에서 **Diagnostics(진단)**으로 이동한 다음, **Enter**를 누릅니다. **Diagnostics(진단)** 하위 메뉴가 나타납니다.
2. **Diagnostics(진단)** 하위 메뉴에서 **TapeAlert Logs(TapeAlert 로그)**로 이동한 다음 **Enter**를 누릅니다. TapeAlert 로그 정보가 표시됩니다.
3. TapeAlert 로그 항목을 위아래로 스크롤할 수 있습니다. 표시된 이벤트 번호 가운데 가장 높은 번호가 가장 최근의 항목입니다.

각 TapeAlert 로그 항목에서 위아래로 스크롤하여 오류가 발생한 날짜와 시간, 오류 발생 시 사용된 테이프와 관련된 바코드 레이블(바코드 레이블을 사용 중이며 바코드 리더가 활성화된 경우) 및 해당 이벤트 중 설정된 모든 TapeAlert 플래그를 표시할 수 있습니다.

## TapeAlert 해석

특정 이벤트에 대해 설정될 수 있는 복합 TapeAlert를 표시하기 위해 진수가 사용됩니다. 16자 16진법 TapeAlert 표시는 총 64비트(16 x 4 = 64)로 구성되어 보고될 수 있는 각 TapeAlert를 나타냅니다. 아래 도표에는 TapeAlert 비트 할당과 실제 예가 나와 있습니다. 첫 번째 예에서는 테이프 드라이브가 청소를 요청했습니다. 두 번째 예에서는 유효하지 않은 클리닝 카트리지를 사용하여 청소를 시도했습니다.

주: 가능한 모든 TapeAlert에 대한 진수 표시는 표 3에 나와 있습니다. 다음의 예에서는 다중 TapeAlert가 설정될 수 있습니다.

```
TapeAlert Representation: 0000000000000000 hexadecimal
                          ^
                          |
1st hexadecimal digit = 0000 binary (0's and 1's)

TapeAlert[1], 1st bit set = 1000 binary = 8 hexadecimal
TapeAlert[2], 2nd bit set = 0100 binary = 4 hexadecimal
TapeAlert[3], 3rd bit set = 0010 binary = 2 hexadecimal
TapeAlert[4], 4th bit set = 0001 binary = 1 hexadecimal
:
:

Examples:

1) 00001000000000000000 TapeAlert[20] Clean now
2) 002002000000020000 TapeAlert[11] Cleaning media in drive
   + TapeAlert[23] Invalid cleaning tape
   + TapeAlert[51] Tape directory invalid at unload
```

### RMU를 통한 TapeAlert 로그

원격 관리 장치에서 TapeAlert 로그 정보를 보거나 모든 로그를 저장하는 방법:

1. RMU에서 **Diagnostics(진단)** 제목을 클릭합니다. **Diagnostics(진단)** 화면이 나타납니다.
2. **TapeAlert Logs(TapeAlert 로그)**를 클릭하여 TapeAlert 로그를 표시합니다. 표시된 이벤트 번호 가운데 가장 높은 번호가 가장 최근의 항목입니다.

주: 이 옵션은 의심되는 미디어를 찾는 데 특히 유용합니다. 스크린 출력에는 장치 TapeAlert 이력, 드라이브에서 보고한 현재 TapeAlert 및 각 카트리지 가 오토 로더에 삽입된 이후 기록된 TapeAlert 이력이 표시됩니다.

3. 상세 로그 정보 파일은 지원 요청 시 특히 유용합니다. 로컬 텍스트 파일에 로그를 저장하려면 **Save Logs(로그 저장)**를 클릭합니다.

표 3: TapeAlert 상세 정보

TapeAlert 메시지	일반적인 애플리케이션 클라이언트 메시지	오류 메시지 추정 원인	권장 조치
Drive TAflag[01] Read Warning  TapeAlert Log Entry: 8000000000000000	The tape drive is having problems reading data. No data has been lost, but there has been a reduction in the performance of the tape.  (테이프 드라이브가 데이터를 읽는 데 문제가 있습니다. 유실된 데이터는 없지만, 테이프 성능이 저하되었습니다.)	드라이브가 데이터를 읽는 데 심각한 문제가 있습니다.  이 문제는 불량한 미디어 또는 드라이브로 인해 발생할 수 있습니다.	1 드라이브를 청소합니다.  1 다른 미디어를 사용해보십시오.  1 교체한 미디어에서 아무런 문제가 발생하지 않으면 원래 미디어로 다시 시도해 보십시오.
Drive TAflag[02] Write Warning  TapeAlert Log Entry: 4000000000000000	The tape drive is having problems writing data. No data has been lost, but there has been a reduction in the capacity of the tape.  (테이프 드라이브가 데이터를 쓰는 데 문제가 있습니다. 유실된 데이터는 없으나, 테이프 용량이 감소했습니다.)	드라이브가 데이터를 쓰는 데 심각한 문제가 있습니다.  이 문제는 불량한 미디어 또는 드라이브로 인해 발생할 수 있습니다.	1 드라이브를 청소합니다.  1 다른 미디어를 사용해보십시오.  1 교체한 미디어에서 아무런 문제가 발생하지 않으면 원래 미디어로 다시 시도해 보십시오.
Drive TAflag[03] Hard Error  TapeAlert Log Entry: 2000000000000000	The operation has stopped because an error has occurred while reading or writing data that the drive cannot correct.  (드라이브가 수정할 수 없는 데이터를 읽거나 쓰는 도중 오류가 발생했기 때문에 작업이 중단되었습니다.)	드라이브에 심각한 읽기 또는 쓰기 오류가 발생했습니다.  이 문제는 불량한 미디어 또는 드라이브로 인해 발생할 수 있습니다.	1 드라이브를 청소합니다.  1 다른 미디어를 사용해보십시오.  1 교체한 미디어에서 아무런 문제가 발생하지 않으면 원래 미디어로 다시 시도해 보십시오.
Drive TAflag[04] Media  TapeAlert Log Entry: 1000000000000000	Your data is at risk. Copy any data you require from this tape. Do not use this tape again.  (데이터가 위험합니다. 이 테이프에서 필요한 모든 데이터를 복사하십시오. 이 테이프를 다시 사용하지 마십시오.)	미디어에서 더 이상 쓰기/읽기를 할 수 없거나 성능이 심각하게 저하되었습니다.	1 드라이브를 청소합니다.  1 다른 미디어를 사용해보십시오.  1 교체한 미디어에서 아무런 문제가 발생하지 않으면 원래 미디어로 다시 시도해 보십시오.
Drive TAflag[05] Read Failure  TapeAlert Log Entry: 0800000000000000	The tape is damaged or the drive is faulty.  (테이프가 손상되었거나 드라이브가 고장입니다.)	드라이브가 더 이상 테이프에서 데이터를 읽을 수 없습니다.	1 드라이브를 청소합니다.  1 다른 미디어를 사용해보십시오.  1 교체한 미디어에서 아무런 문제가 발생하지 않으면 원래 미디어로 다시 시도해 보십시오.

<p>Drive TAfflag[06] Write Failure</p> <p>TapeAlert Log Entry: 0400000000000000</p>	<p>The tape is from a faulty batch or the tape drive is faulty.</p> <p>(테이프가 결함있는 배치에서 나왔거나 테이프 드라이브가 고장입니다.)</p>	<p>드라이브가 더 이상 테이프에 데이터를 쓸 수 없습니다.</p>	<p>1 드라이브를 청소합니다.</p> <p>1 다른 미디어를 사용해보십시오.</p> <p>1 교체한 미디어에서 아무런 문제가 발생하지 않으면 원래 미디어로 다시 시도해 보십시오.</p>
<p>Drive TAfflag[07] Media Life</p> <p>TapeAlert Log Entry: 0200000000000000</p>	<p>The tape cartridge has reached the end of its calculated useful life.</p> <p>(테이프 카트리지가 계산된 사용 수명에 도달했습니다.)</p>	<p>미디어가 규정된 수명을 초과했습니다.</p>	<p>필요한 데이터는 모두 다른 테이프로 복사합니다. 사용한 테이프를 폐기합니다.</p>
<p>Drive TAfflag[08] Not Data Grade</p> <p>TapeAlert Log Entry: 0100000000000000</p>	<p>The cartridge is not data-grade. Any data you write to the tape is at risk.</p> <p>(카트리지가 데이터 등급이 아닙니다. 이 테이프에 기록되는 모든 데이터가 위험합니다.)</p>	<p>드라이브가 MRS 스트라이프를 읽을 수 없습니다.</p>	<p>카트리지를 데이터 등급 테이프로 교체합니다.</p>
<p>Drive TAfflag[09] Write Protect</p> <p>TapeAlert Log Entry: 0080000000000000</p>	<p>You are trying to write to a write protected cartridge.</p> <p>(기록하려는 카트리는 기록 방지된 카트리지가입니다.)</p>	<p>기록 방지된 테이프에 Write(쓰기) 명령을 실행했습니다.</p>	<p>기록 방지를 해제하거나 다른 테이프를 사용합니다.</p>
<p>Drive TAfflag[10] No Removal</p> <p>TapeAlert Log Entry: 0040000000000000</p>	<p>You cannot eject the cartridge because the tape drive is in use. Wait until the operation is complete before ejecting the cartridge.</p> <p>(테이프 드라이브가 사용 중이므로 카트리지를 배출할 수 없습니다. 작업이 완료될 때까지 기다렸다 카트리지를 배출합니다.)</p>	<p>미디어 분리 방지가 켜진 상태에서 수동 또는 소프트웨어 언로드를 시도했습니다.</p>	<p>1 RMU에서 소프트웨어 잠금이 설정되었는지 확인합니다.</p> <p>1 백업 애플리케이션을 사용하여 잠금을 해제합니다.</p>
<p>Drive TAfflag[11] Cleaning Media</p> <p>TapeAlert Log Entry: 0020000000000000</p>	<p>The tape in the drive is a cleaning cartridge.</p> <p>(드라이브 내의 테이프가 클리닝 카트리지가입니다.)</p>	<p>청소용 테이프가 드라이브에 로드되었습니다.</p>	
<p>Drive TAfflag[12] Unsupported Format</p> <p>TapeAlert Log Entry: 0010000000000000</p>	<p>You have attempted to load a cartridge of a type that is not supported by this drive.</p> <p>(이 드라이브에서 지원하지 않는 유형의 카트리지를 로드했습니다.)</p>	<p>지원되지 않는 테이프 포맷 로드 시도 (예: 포맷되지 않은 타입 Type IV 미디어를 VS160 드라이브에 로드)</p>	<p>드라이브 유형에 맞는 테이프 포맷을 사용합니다.</p>
<p>Drive TAfflag[13] Recoverable Mechanical Cartridge Failure</p> <p>TapeAlert Log Entry: 0008000000000000</p>	<p>The operation has failed because the tape in the drive has experienced a mechanical failure.</p> <p>(드라이브 내 테이프의 기계적인 결함으로 인해 작업이 실패했습니다.)</p>	<p>드라이브에서 테이프가 끊어지거나 기타 카트리의 기계적 결함이 발생했으나 미디어를 분리 가능함.</p>	<p>사용한 테이프를 폐기합니다. 다른 테이프를 사용하여 작업을 다시 시작합니다.</p>
<p>Drive TAfflag[14] Unrecoverable Mechanical Cartridge Failure</p> <p>TapeAlert Log Entry: 0004000000000000</p>	<p>The operation has failed because the tape in the drive has experienced a mechanical failure.</p> <p>(드라이브 내 테이프의 기계적인 결함으로 인해 작업이 실패했습니다.)</p>	<p>드라이브에서 테이프가 끊어지거나 기타 카트리의 기계적 결함이 발생하여 미디어를 분리할 수 없음.</p>	<p>사용한 테이프를 폐기합니다. 다른 테이프를 사용하여 작업을 다시 시작합니다.</p>
<p>Drive TAfflag[15] Memory Chip In Cartridge Failure</p> <p>TapeAlert Log Entry: 0002000000000000</p>	<p>The memory in the tape cartridge has failed, which reduces performance. Do not use the cartridge for further write operations.</p> <p>(테이프 카트리지 내 메모리에 오류가 발생하여 성능이 저하되었습니다. 이 카트리지를 더 이상 쓰기 작업에 사용하지 마십시오.)</p>	<p>카트리지 내 메모리 칩에 오류가 발생했습니다.</p>	<p>카트리지를 교체합니다.</p>
<p>Drive TAfflag[16] Forced Eject</p> <p>TapeAlert Log Entry: 0001000000000000</p>	<p>The operation has failed because the tape cartridge was manually de-mounted while the tape drive was actively writing or reading.</p> <p>(테이프 드라이브가 쓰기 또는 읽기 중에 테이프 카트리가 수동으로 분리되었기 때문에 작업이 실패했습니다.)</p>	<p>드라이브가 쓰기 또는 읽기 중 수동으로 강제 배출.</p>	<p>동일한 미디어를 사용하여 작업을 다시 실행해 보십시오.</p>
<p>Drive TAfflag[17] Read Only Format</p> <p>TapeAlert Log Entry: 0000800000000000</p>	<p>You have loaded a cartridge of a type that is read-only in this drive. The cartridge will appear as write protected.</p> <p>(이 드라이브에 읽기 전용 카트리지를 로드했습니다. 카트리는 기록 방지된 것으로 표시됩니다.)</p>	<p>읽기 전용 포맷인 미디어가 로드됨.</p>	<p>카트리지의 기록 방지 탭을 확인합니다.</p>
<p>Drive TAfflag[18] Tape Directory Corrupted On Load</p> <p>TapeAlert Log Entry: 0000400000000000</p>	<p>The tape directory on the tape cartridge has been corrupted. File search performance will be degraded. The tape directory can be rebuilt by reading all the data on the cartridge.</p> <p>(테이프 카트리지의 테이프 디렉토리가 손상되었습니다. 파일 검색 성능이 저하됩니다. 테이프 디렉토리는 카트리지 내 모든 데이터를 읽어 다시 구성할 수 있습니다.)</p>	<p>테이프가 로드된 상태에서 테이프 드라이브의 전원 차단되었거나 영구적인 오류로 인해 테이프 디렉토리가 업데이트되지 않습니다.</p>	<p>1 동일한 테이프를 사용하여 작업을 다시 실행해 보십시오.</p> <p>1 오류가 지속되면 테이프를 폐기합니다.</p>
<p>Drive TAfflag[19] Nearing Media Life</p> <p>TapeAlert Log Entry: 0000200000000000</p>	<p>The tape cartridge is nearing the end of its calculated Media may have life.</p> <p>(테이프 카트리가 계산된 미디어 수명에 가까워지고 있습니다.)</p>	<p>미디어가 규정된 패스 횟수를 초과했을 수 있습니다.</p>	<p>1 다음 백업 시에는 다른 테이프 카트리를 사용하십시오.</p> <p>1 이 테이프 카트리지로부터 데이터를 복원할 필요가 있는 경우에는 테이프 카트리를 안전한 장소에 보관하십시오.</p>



<p>Drive TAflag[20] Clean Now</p> <p>TapeAlert Log Entry: 0000100000000000</p>	<p>The tape drive needs cleaning. (테이프 드라이브를 청소해야 합니다.)</p>	<p>헤드가 막혔거나 청소가 필요한 것으로 드라이브가 응답했습니다.</p>	<p>1 작업이 중단된 경우, 테이프를 배출하고 드라이브를 청소합니다.</p> <p>1 작업이 중단되지 않은 경우, 작업이 끝나기를 기다렸다 드라이브를 청소합니다. 테이프 드라이브 사용 설명서의 장치별 청소 지침을 확인하십시오.</p>
<p>Drive TAflag[21] Clean Periodic</p> <p>TapeAlert Log Entry: 0000080000000000</p>	<p>The tape drive is due for routine cleaning. (테이프 드라이브가 정기 청소 시점이 되었습니다.)</p>	<p>드라이브는 정기 청소 준비가 되어 있습니다.</p>	<p>1 현재 작업이 끝날 때까지 기다립니다.</p> <p>1 그런 다음 클리닝 카트리지를 사용합니다. 테이프 드라이브 사용 설명서의 장치별 청소 지침을 확인하십시오.</p>
<p>Drive TAflag[22] Expired Cleaning Media</p> <p>TapeAlert Log Entry: 0000040000000000</p>	<p>The last cleaning cartridge used in the tape drive has worn out. (테이프 드라이브에서 사용된 마지막 클리닝 카트리지가 모두 소모되었습니다.)</p>	<p>청소용 테이프가 만료되었습니다.</p>	<p>1 모두 소모된 클리닝 카트리지를 폐기합니다.</p> <p>1 현재 작업이 끝날 때까지 기다립니다.</p> <p>1 그런 다음 새 클리닝 카트리지를 사용합니다.</p>
<p>Drive TAflag[23] Invalid Cleaning Tape</p> <p>TapeAlert Log Entry: 0000020000000000</p>	<p>The last cleaning cartridge used in the tape drive was an invalid type. (테이프 드라이브에서 사용된 마지막 클리닝 카트리지가 유효하지 않은 유형이었습니다.)</p>	<p>유효하지 않은 청소용 테이프 유형이 사용됨.</p>	<p>1 이 드라이브에서는 이 클리닝 카트리지를 사용하지 않습니다.</p> <p>1 현재 작업이 끝날 때까지 기다립니다.</p> <p>1 유효한 클리닝 카트리지를 사용합니다.</p>
<p>Drive TAflag[24] Retension Requested</p> <p>TapeAlert Log Entry: 0000100000000000</p>	<p>The tape drive has requested a retension operation. (테이프 드라이브가 리텐션 작업을 요청했습니다.)</p>	<p>드라이브에 리텐션 사이클로 해결해야 할 심각한 읽기 또는 쓰기 문제가 발생했습니다.</p>	<p>1 리텐션 작업을 실시합니다.</p> <p>1 작업을 다시 실행해보십시오.</p>
<p>Drive TAflag[25] Dual port Interface Error</p> <p>TapeAlert Log Entry: 0000008000000000</p>	<p>A redundant interface port on the tape drive has failed. (테이프 드라이브의 중복 인터페이스 포트에 오류가 발생했습니다.)</p>	<p>이중 포트 구성(즉, Fibre Channel)의 한 인터페이스 포트에 오류 발생.</p>	
<p>Drive TAflag[26] Cooling Fan Failure</p> <p>TapeAlert Log Entry: 0000004000000000</p>	<p>A tape drive cooling fan has failed. (테이프 드라이브 냉각 팬에 고장이 발생했습니다.)</p>	<p>테이프 드라이브 메커니즘 또는 테이프 드라이브 인클로저 내 팬 고장.</p>	
<p>Drive TAflag[27] Power Supply Failure</p> <p>TapeAlert Log Entry: 0000002000000000</p>	<p>A redundant power supply has failed inside the tape drive enclosure. (테이프 드라이브 인클로저 내 중복 전원에 고장이 발생했습니다.)</p>	<p>테이프 드라이브 인클로저 또는 랙 서버 시스템 내 중복 PSU 고장.</p>	<p>인클로저 사용 설명서에서 고장이 있는 전원 공급 장치의 교체 방법을 확인하십시오.</p>
<p>Drive TAflag[28] Power Consumption</p> <p>TapeAlert Log Entry: 0000001000000000</p>	<p>The tape drive power consumption is outside the specified range. (테이프 드라이브 전력 소비가 규정 범위를 초과했습니다.)</p>	<p>테이프 드라이브 전력 소비가 규정 범위를 초과했습니다.</p>	
<p>Drive TAflag[29] Drive Maintenance</p> <p>TapeAlert Log Entry: 0000000800000000</p>	<p>Preventive maintenance of the tape drive is required. (테이프 드라이브의 예방적 유지보수가 필요합니다.)</p>	<p>드라이브가 예방적 유지보수(청소 아님)를 필요로 합니다.</p>	<p>테이프 드라이브 사용 설명서의 장치별 예방적 유지보수 작업을 확인하십시오.</p>
<p>Drive TAflag[30] Hardware A</p> <p>TapeAlert Log Entry: 0000000400000000</p>	<p>The tape drive has a hardware fault. (테이프 드라이브에 하드웨어 오류가 발생했습니다.)</p>	<p>드라이브에 재설정을 통해 복구해야 하는 하드웨어 오류가 발생했습니다.</p>	<p>1 테이프를 배출합니다.</p> <p>1 드라이브를 재설정합니다.</p> <p>1 작업을 다시 시작합니다.</p>
<p>Drive TAflag[31] Hardware B</p> <p>TapeAlert Log Entry: 0000000200000000</p>	<p>The tape drive has a hardware fault. (테이프 드라이브에 하드웨어 오류가 발생했습니다.)</p>	<p>드라이브에 읽기/쓰기 관련이 아니거나 복구를 위해 전원을 껐다 켜야 하는 하드웨어 오류가 발생했습니다.</p>	<p>1 테이프 드라이브를 껐다 켜십시오.</p> <p>1 작업을 다시 시작합니다.</p>
<p>Drive TAflag[32] Interface</p> <p>TapeAlert Log Entry: 0000000100000000</p>	<p>The tape drive has a problem with the application client interface. (테이프 드라이브에 애플리케이션 클라이언트 인터페이스 관련 문제가 발생했습니다.)</p>	<p>드라이브가 인터페이스 오류를 식별했습니다.</p>	<p>1 SCSI 인터페이스 케이블, 단자 및 모든 연결부를 점검합니다.</p> <p>1 작업을 다시 시작합니다.</p>

Drive TAflag[33] Eject Media  TapeAlert Log Entry: 000000080000000	The operation has failed.  (작업이 실패했습니다.)	오류 복구 조치	1 테이프 또는 매거진을 배출합니다.  1 테이프 또는 매거진을 다시 삽입합니다.  1 작업을 다시 시작합니다.
Drive TAflag[34] Download Fail  TapeAlert Log Entry: 000000040000000	The firmware download has failed because you have tried to use the incorrect firmware for this tape drive.  (이 테이프 드라이브에 적합하지 않은 펌웨어를 사용하려 했기 때문에 펌웨어 다운로드가 실패했습니다.)	펌웨어 다운로드 실패.	올바른 펌웨어를 선택하여 다시 시도해보십시오.
Drive TAflag[35] Drive Humidity  TapeAlert Log Entry: 000000020000000	Environmental conditions inside the tape drive are outside the specified humidity range.  (테이프 드라이브 내 환경 조건이 규정 습도 범위를 초과했습니다.)	드라이브 습도 한계값 초과.	
Drive TAflag[36] Drive Temperature  TapeAlert Log Entry: 000000010000000	Environmental conditions inside the tape drive are outside the specified temperature range.  (테이프 드라이브 내 환경 조건이 규정 온도 범위를 초과했습니다.)	냉각 문제.	
Drive TAflag[37] Drive Voltage  TapeAlert Log Entry: 000000008000000	The voltage supply to the tape drive is outside the specified range.  (테이프 드라이브에 대한 전압 공급이 규정 범위를 초과했습니다.)	드라이브 전압 한계값 초과.	
Drive TAflag[38] Predictive Failure  TapeAlert Log Entry: 000000004000000	A hardware failure of the tape drive is predicted.  (테이프 드라이브의 하드웨어 오류가 예상됩니다.)	드라이브 하드웨어 오류 예상됨.	
Drive TAflag[39] Diagnostics Required  TapeAlert Log Entry: 000000002000000	The tape drive may have a hardware fault  (테이프 드라이브에 하드웨어 오류가 발생했을 수 있음)	드라이브에 확장 진단(즉, SEND DIAGNOSTIC(진단 전송) 명령)에 의해 식별될 수 있는 하드웨어 오류가 발생했을 수 있습니다.	1 확장 진단을 실행하여 문제를 확인 및 진단합니다.  1 테이프 드라이브 사용 설명서에서 확장 진단 테스트 실행에 관한 장치별 지침을 확인하십시오.
Drive TAflag[50] Lost Statistics  TapeAlert Log Entry: 000000000004000	Media statistics have been lost at some time in the past.  (과거 일부 시점에서 미디어 통계가 유실되었습니다.)	테이프가 로드된 상태에서 드라이브 또는 라이브러리 전원 켜짐	1 드라이브를 청소합니다.  1 작업을 다시 실행해보십시오.
Drive TAflag[51] Tape Directory Invalid at Unload  TapeAlert Log Entry: 000000000002000	The tape directory on the tape cartridge just unloaded has been corrupted. File search performance will be degraded.  (방금 언로드된 테이프 카트리지의 테이프 디렉토리가 손상되었습니다. 파일 검색 성능이 저하됩니다.)	언로드 시 테이프 디렉토리 업데이트 방지 오류.	테이프 디렉토리는 데이터를 모두 읽어 다시 구성할 수 있습니다.
Drive TAflag[52] Tape System Area Write Failure  TapeAlert Log Entry: 000000000001000	The tape just unloaded could not write its system area successfully.  (방금 언로드된 테이프가 자체 시스템 영역에서 쓰기에 실패했습니다.)	언로드 시 시스템 영역에 쓰기 중 쓰기 오류.	1 데이터를 다른 테이프 카트리지로 복사합니다.  1 이전 카트리는 폐기합니다.
Drive TAflag[53] Tape System Area Read Failure  TapeAlert Log Entry: 000000000000800	The tape system area could not be read successfully at load time.  (로드 시 테이프 시스템 영역에서 읽기에 실패했습니다.)	로드 시 시스템 영역을 읽는 중 읽기 오류	데이터를 다른 테이프 카트리지로 복사합니다.
Drive TAflag[54] No Start Of Data  TapeAlert Log Entry: 000000000000400	The start of data could not be found on the tape.  (테이프에서 데이터 시작을 찾지 못했습니다.)	테이프가 손상, 벌크 삭제 또는 올바르게 읽지 않은 포맷.	1 올바른 포맷의 테이프를 사용 중인지 확인합니다.  1 테이프를 폐기하거나 테이프를 구매처로 반품합니다.
Drive TAflag[55] Loading Failure  TapeAlert Log Entry: 000000000000200	The operation has failed because the media cannot be loaded and threaded.  (미디어를 로드 및 스레드할 수 없기 때문에 작업이 실패했습니다.)	드라이브가 미디어를 로드하고 테이프를 스레드할 수 없습니다.	카트리지를 분리하여 제품 설명서에 따라 검사한 다음, 작업을 다시 실행해보십시오.
Drive TAflag[56] Unrecoverable Unload Failure  TapeAlert Log Entry: 000000000000100	The operation has failed because the medium cannot be unloaded.  (미디어를 언로드할 수 없기 때문에 작업이 실패했습니다.)	드라이브가 미디어를 언로드할 수 없습니다.	가능할 경우 카트리지를 분리하여 제품 설명서에 따라 검사한 다음, 작업을 다시 실행해보십시오.
Drive TAflag[57] Automation Interface Failure	The tape drive has a problem with the automation interface.	드라이브가 인터페이스 오류를 식별했습니다.	1 자동 시스템으로 연결되는 전원을 점검합니다.

TapeAlert Log Entry: 0000000000000080	(테이프 드라이브에 자동 인터페이스 관련 문제가 발생했습니다.)		1 케이블 및 케이블 연결부를 점검합니다.
Drive TAflag[58] Firmware Failure  TapeAlert Log Entry: 0000000000000040	The tape drive has reset itself due to a detected firmware fault.  (테이프 드라이브가 펌웨어 오류를 탐지하여 자동으로 재설정되었습니다.)	펌웨어 문제 발생.	
Drive TAflag[59] WORM Medium - Integrity Check Failed  TapeAlert Log Entry: 0000000000000020	The tape drive has detected an inconsistency during the WORM medium integrity checks.  (WORM 미디어 무결성 확인 도중에 테이프 드라이브가 불일치를 탐지했습니다.)	WORM 카트리지가 무단으로 개조되었을 수 있습니다.	WORM 미디어를 교체합니다.
Drive TAflag[60] WORM Medium - Overwrite Attempted  TapeAlert Log Entry: 0000000000000010	An attempt had been made to overwrite user data on WORM medium.  (WORM 미디어의 사용자 데이터에 덮어쓰려 했습니다.)	애플리케이션 소프트웨어가 미디어를 WORM으로 인식하지 않습니다.	1 실수로 WORM 미디어를 사용한 경우, 일반적인 데이터 미디어로 교체합니다.  1 WORM 미디어를 일부러 사용한 경우:  - 소프트웨어 애플리케이션이 사용 중인 WORM 미디어 포맷과 호환되는지 확인합니다.  - WORM용 미디어에 바코드를 올바르게 부여되어 있는지 확인합니다.

## 수리를 위한 오토로더 반송

서비스를 위해 오토로더 또는 그 구성부품을 반환해야 하는 경우, [support.dell.com](http://support.dell.com)에 문의하십시오. 다음의 단계에서 오토로더 발송 준비, 랙에서 오토로더 분리 및 오토로더 포장에 관해 설명합니다.

### 오토로더 발송 준비 방법:

- 장치에서 모든 카트리지를 제거합니다.
- 전면 패널을 통해 오토로더 전원을 끕니다.
- 오토로더에서 전원, 이더넷 및 SCSI 케이블 및 모든 터미네이터를 제거합니다.

 **주:** 오토로더를 반송할 때 다음 물품은 발송하지 마십시오.

### 랙에서 오토로더를 제거하는 방법:

- 로더를 랙 전면에 고정시키는 2개의 손나사를 푼니다.
- 두 사람을 통해 또는 적절한 규격의 기계 리프트를 사용해 오토로더를 밀거나 바닥에서 들어 올려 랙에서 오토로더를 제거합니다.
- 오토로더를 원래의 포장 상자 또는 교체 장치의 포장에 넣습니다.

### 오토로더 포장

원래의 포장재인 포장 상자, 2개의 폼 끝마개, 액세서리 패키지 삽입재(장치 뒤쪽에 위치) 및 정전기 방지 백을 사용하여 오토로더를 포장합니다. 포장 테이프가 또한 필요합니다.

- 오토로더 위에 정전기 방지 백을 씌웁니다.
- 오토로더의 옆면에 각각 폼 끝마개를 씌웁니다. 두 번째 폼 삽입재를 오토로더의 다른쪽 옆면에 대고 피스가 오토로더에 올바르게 맞춰지도록 합니다.

 **주:** 폼 끝마개는 모양이 서로 다릅니다. 올바른 방향은 상자의 그림을 참조하십시오.

- 오토로더를 포장 상자에 넣고 오토로더의 앞면이 상자의 앞쪽 끝을 향하도록 합니다.
- 장치 뒷면에 액세서리 패키지 삽입재를 넣습니다.

 **주:** 액세서리 패키지 삽입재는 장치 앞쪽이 아니라 뒤쪽에 놓아야 합니다. 올바른 방향은 상자의 그림을 참조하십시오.

- 상자 내부의 오토로더 상단에 필요한 서류들을 넣습니다.
- 상자를 닫고 봉합니다.

7. 상자에 운송 레이블을 붙입니다.

---

[목록 페이지로 돌아가기](#)